

ناسا الکتریک

NASA
electric
www.nasa-electric.com



سالاد ساز

مدل NS-904

قبل از کار با دستگاه ، لطفا دستورالعمل ها را با دقت بخوانید

نکات ایمنی

۱. لطفا این دفترچه ی راهنما را قبل از استفاده از دستگاه مطالعه نمایید و برای مراجعات بعدی آن را نگه دارید.
۲. مطمئن شوید که ولتاژ برق ناحیه ی شما با ولتاژ برق دستگاه مطابق باشد.
۳. برق دستگاه را قبل از جدا کردن یا نصب قطعات آن قطع کنید.
۴. قبل از شروع کار با دستگاه، سیم برق، دوشاخه، کلیدها و سوچ ها را کنترل کنید. در صورت هرگونه خرابی یا تغییر شکل، از دستگاه استفاده ننمایید و با نمایندگی تماس بگیرید.
- به منظور جلوگیری از بروز جراحت و آسیب به خاطر داشته باشید که خودتان دستگاه را باز یا تعمیر ننمایید.
۵. هرگز این محصول را در صورت خرابی با تایمر وصل نکنید.
۶. لطفا بدنه ی دستگاه را برای تمیز کردن داخل آب فرو نبرید بلکه آن را با حوله تمیز کنید تا موجب صدمه به دستگاه نشود.
۷. هنگامی که دستگاه در حال کار است هرگز انگشتان خود یا اشیاء تیز را داخل لوله ی ورودی دستگاه قرار ندهید موجب آسیب فردی یا صدمه به دستگاه نشود.
۸. لطفا فقط از قطعات یدکی اصلی تولیدکننده استفاده کنید. از وسیله ی دیگر به جای فشار دهنده یا قطعات دیگر استفاده ننمایید. به منظور اجتناب از هرگونه جراحت، چشمان خود را هنگام کار دستگاه به لوله ی ورودی نزدیک ننمایید.
۹. در صورت خرابی سیم برق لطفا آن را بوسیله ی تکنیسین یا نمایندگی و یا بخش های مشابه تعویض نمایید.

۱۰. این محصول، اسباب بازی نیست. لطفا آن را از دسترس کودکان دور نگه دارید.

۱۱. افرادی که دارای ناتوانایی های حسی و بصری هستند یا افراد بی تجربه (از جمله کودکان) نباید از این دستگاه استفاده کنند.

۱۲. این محصول فقط برای مصارف خانگی است نه اهداف تجاری.

۱۳. هرگز کودکان را هنگام کار با دستگاه، تنها نگذارید.

۱۴. لطفا دستگاه را در جای خشک و خنک و دور از نور مستقیم قرار دهید.

قطعات و طرز کار

در اولین بار استفاده لطفا مراقب تیغه های تیز باشید. تیغه ها را پس از شستشو، خشک کنید. بدنه ی دستگاه را مستقیما داخل آب نشویید.

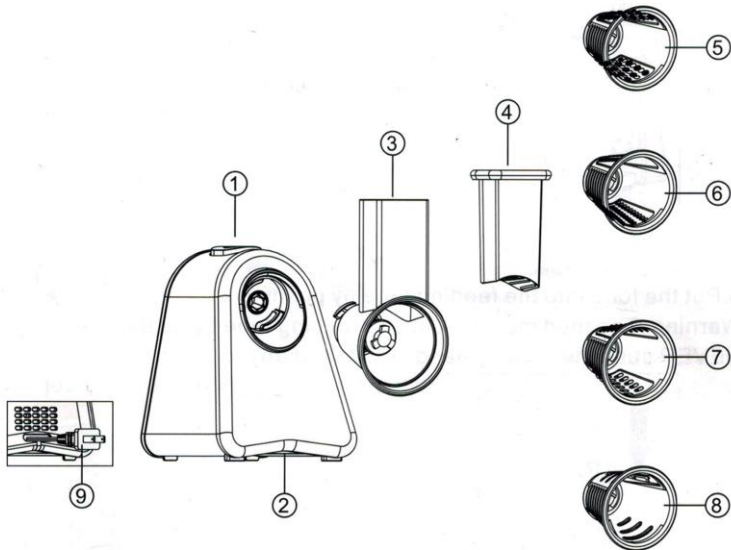

۱. کلید سویچ ۴. فشار دهنده ی غذا ۷. استوانه ی له کننده ی سیب زمینی
۲. پایه ی زیرین ۵. استوانه ی خردکردن ریز ۸. استوانه ی برش
۳. لوله ی ورودی غذا ۶. استوانه ی خردکردن درشت ۹. سیم جمع کن

نحوه استفاده

۱. استوانه را به درستی و مطابق تصویر داخل دستگاه قرار دهید و در جهت حرکت عقربه های ساعت بچرخانید سپس قفل کنید.

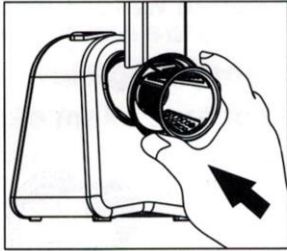

۲. صفحه را زیر دهانه قرار دهید تا مواد غذایی را جمع کند.

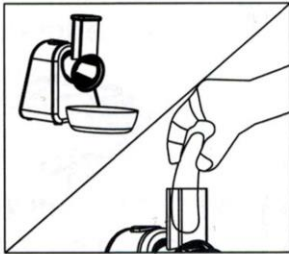

۳. مواد غذایی را به وسیله ی قطعه ی فشاردهنده، داخل لوله ی ورودی قرار دهید.

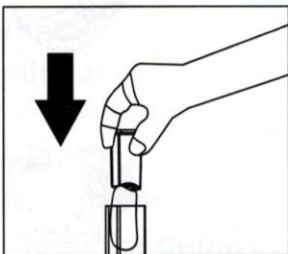

۴. دوشاخه را به پریز وصل کنید. سپس کلید سویچ را فشار داده و نگه دارید تا دستگاه شروع به کار کند. سپس مواد غذایی را داخل دستگاه قرار دهید.

هشدار: لطفا از این دستگاه برای حبوبات، غذاهای یخ زده و ... استفاده ننمایید.

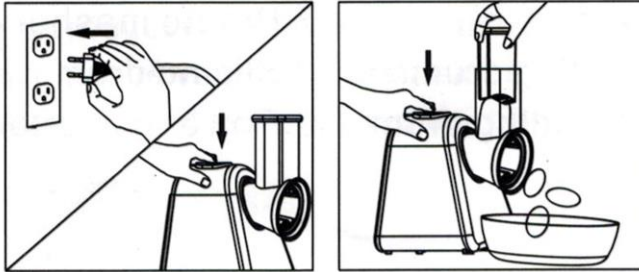

نگهداری و تمیز کردن

پایه ی ورودی را در جهت حرکت عقربه های ساعت بچرخانید تا باز شود و سپس آن را تمیز نمایید.

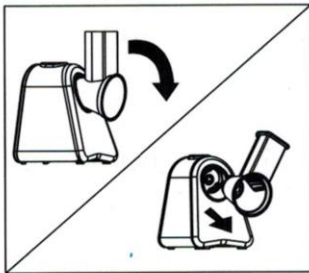

از ماشین ظرفشویی برای تمیز کردن قسمت های دستگاه استفاده ننمایید زیرا دماهای چرخشی موجب صدمه به آنها می شوند. برای شستشوی قطعات دستگاه از آب گرم و مایع استفاده کنید اما لطفا مراقب تیغه های تیز استوانه باشید.



لطفا بدنه ی اصلی دستگاه را به آرامی با یک دستمال تمیز نمایید.

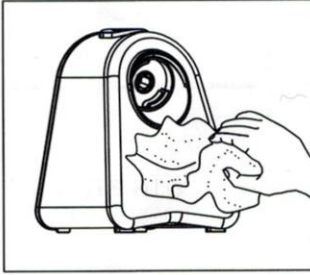

بدنه ی اصلی دستگاه را نمی بایست زیر شیر آب بشویید.

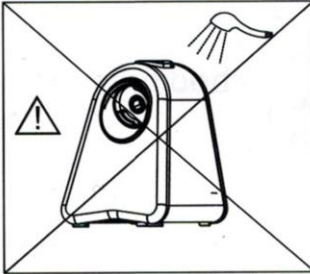

برای نصب مجدد پایه ی ورودی پس از شستشو، آن را در جای خود قرار داده و خلاف جهت حرکت عقربه های ساعت بچرخانید.

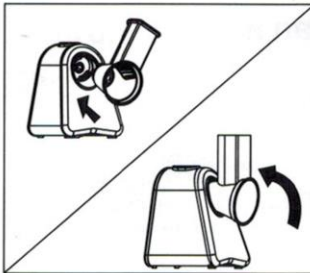

مشخصات فنی

ولتاژ: ۲۲۰ - ۲۴۰ ولت

بسامد: ۵۰ / ۶۰ هرتز

قدرت: ۲۰۰ وات

رفع معایب :

عیب فنی	علت	راه حل
دستگاه کار نمی کند	ممکن است ولتاژ ورودی با ولتاژ دستگاه مطابقت نداشته باشد	لطفا مطمئن شوید که ولتاژ ورودی با ولتاژ دستگاه مطابق باشد
هنگام استفاده از دستگاه برای اولین بار، بوی نامطبوعی از آن خارج می شود	این امر طبیعی است، موتور دستگاه برای اولین بار می بایست مدتی کار کند تا پس از آن بوی نامطبوع از بین برود	این بوی نامطبوع در صورت تطابق ولتاژ ورودی با ولتاژ دستگاه، طبیعی می باشد
دستگاه ناگهان از کار می ایستد	مواد غذایی را بیش از اندازه داخل دستگاه قرار داده اید یا آن را به شدت فشار داده اید	لطفا مواد غذایی را بیش از اندازه در یک بار داخل دستگاه قرار ندهید و مواد را به آرامی فشار دهید، یا دستگاه را به مدت ۲۰ دقیقه خاموش کنید و سپس مجددا روشن نمایید
استوانه ها مسدود شده اند	ممکن است مواد غذایی یخ زده بسیار سفت باشند یا میزان مواد غذایی بیش از اندازه باشد	دستگاه را خاموش و استوانه ها را تمیز نمایید سپس مجددا کار با دستگاه را آغاز کنید
بدنه ی دستگاه، داغ است	مواد غذایی زیادی داخل دستگاه وجود دارد یا ممکن است حجم سنگینی از مواد غذایی در مدت کوتاهی خرد شده باشد	لطفا مواد غذایی را به دفعات داخل دستگاه قرار دهید و پس از گذشت مدت زمان معین، دستگاه را خاموش نمایید تا خنک شود