

ناسا الکتریک

**NASA**  
**electric**  
[www.nasa-electric.com](http://www.nasa-electric.com)



مایکروویو

مدل NS-2024

قبل از کار با دستگاه ، لطفا دستورالعمل ها را با دقت بخوانید

## توصیه های لازم برای جلوگیری از قرار گرفتن در معرض تشعشعات مایکروویو

- a. هیچ گاه با درب باز از دستگاه استفاده نکنید. زیرا ممکن است در معرض امواج آن قرار گیرید. بسیار مهم است که به قفل داخلی ایمنی آسیبی وارد نشده باشد.
- b. چیزی بین در و قسمت جلوی دستگاه قرار ندهید و نگذارید که گرد و خاک و مواد باقی مانده روی آن باقی بماند.
- c. هشدار : اگر دستگاه یا رینگ آن آسیب دیده باشد، هرگز نباید از آن استفاده کنید تا زمانیکه توسط فردی مجاز تعمیر شود.

### توجه :

در صورتی که دستگاه به خوبی تمیز نشده و نگهداری نشود ، سطح آن ضعیف می شود و از عمر آن کاسته می شود. که این می تواند خطراتی نیز به دنبال داشته باشد.

### خصوصیات

NS-۲۰۲۴	مدل
۲۳۰۷~۵۰Hz	ولتاژ
۱۴۵۰W	موج ورودی مجاز (مایکروویو)
۹۰۰W	موج خروجی مجاز (مایکروویو)
۱۱۰۰W	موج ورودی مجاز (سرخ کن)
۲۵۰۰W	موج ورودی مجاز (همرفتی)
۳۶L	ظرفیت
۳۱۵Mm	قطر صفحه
۵۲۰×۴۹۵×۳۲۶Mm	قطر خارجی
حدوداً ۱۸,۳kg	وزن خالص

## نکات ایمنی مهم

به منظور جلوگیری از خطر آتش سوزی و شوک الکتریکی و صدمه دیدن افرا بر اثر امواج این دستگاه حتما موارد زیر را خوانده و رعایت فرمایید.

### هشدار

۱. مایعات و سایر غذاها نباید در ظروف در بسته حرارت شوند، زیرا امکان دارد که منفجر شوند.
۲. تعمیر و نگهداری این دستگاه توسط افراد و مراکز غیر مجاز می تواند خطر ساز باشد. حتی تعویض پوشش محافظ امواج دستگاه.
۳. فقط در صورتی به کودکان اجازه استفاده از دستگاه را بدهید که آموزش لازم را دیده باشند. در اینصورت از خطرات استفاده نادرست از آن آگاه خواهند بود.
۴. وقتی از دستگاه در حالت combination استفاده می شود به خاطر حرارت تولید شده ، کودکان فقط تحت نظارت کامل مجاز به استفاده از آن هستند. (فقط برای سری جوجه گردان دار )
۵. فقط از ظروفی استفاده کنید که برای میکروویو مناسب باشند.
۶. دستگاه را بطور مرتب تمیز کنید.
۷. این قسمت را با دقت بخوانید و عمل کنید.
۸. هنگامی که از ظروف پلاستیک یا کاغذی استفاده می کنید همواره مراقب باشید. زیرا امکان جرقه و آتش سوزی هست.
۹. در صورتی که دودی مشاهده کردید ، بلافاصله دستگاه را از برق بکشید و در را بسته نگه دارید تا شعله احتمالی خاموش شود.
۱۰. غذا را بیش از حد حرارت ندهید.
۱۱. از دستگاه برای ذخیره کردن مواد نان ، غذا و غیره استفاده نکنید.
۱۲. قبل از قرار دادن ظروف پلاستیک یا کاغذی به درون دستگاه سیم های فلزی پیچیده شده دور آن ها و یا دسته های فلزیشان را از آنها جدا کنید.

۱۳. فقط با توجه به دستور العمل های ذکر شده اقدام به نصب دستگاه کنید.
۱۴. تخم مرغ خام و آب پز را نباید درون دستگاه حرارت داد زیرا امکان ترکیدن آن ها وجود دارد. حتی بعد از خارج کردن آن ها از دستگاه.
۱۵. این دستگاه فقط برای مواردی که در این راهنما ذکر شده است مناسب است. این دستگاه صرفاً برای استفاده در آشپزخانه است. از به کار بردن آن ها در آزمایشگاه ها و مکان های دیگر اجتناب کنید.
۱۶. در صورتی که سیم دستگاه خراب شده باشد باید با سیم مناسب که تولید کننده یا مراکز مجاز ساخته و توصیه شده است تعویض شود.
۱۷. دستگاه را در بیرون قرار ندهید.
۱۸. از این دستگاه در کنار آب یا سطوح خیس و کنار استخر استفاده نکنید.
۱۹. زمانی که دستگاه روشن است ، سطوح قابل دسترس آن ممکن است گرم شوند. در این حالت سیم را از بدنه دور نگه دارید و روی دستگاه را با چیزی بپوشانید.
۲۰. از آویزان شدن سیم دستگاه جلوگیری کنید.
۲۱. کوتاهی در تمیز نگه داشتن دستگاه باعث کاهش عمر دستگاه شده و به سطوح آن آسیب می رساند که ممکن است خطر ساز باشد.
۲۲. قوطی های کنسرو باید تکان داده شوند و قبل از گذاشتن آن ها در مایکروویو باید دمای آن چک شود.
۲۳. هنگامی که یک نوشیدنی را با مایکروویو گرم می کنید دقت داشته باشید که گاهی ممکن است پس از خارج کردن آن از دستگاه ، بر اثر انرژی ذخیره شده در آن به صورت ناگهانی فوران کرده و به خارج ظرف پاشیده شود.
۲۴. استفاده از این دستگاه برای افراد ناتوان و آموزش ندیده و کودکان توصیه نمی شود، مگر با نظارت کامل سایر افراد دارای صلاحیت
۲۵. مراقب کودکان باشید تا با دستگاه بازی نکنند.
۲۶. تا زمانی که دستگاه را تست نکرده اید نباید آن را درون کابینت جا سازی کنید.
۲۷. استفاده از کنترلر ها و سیستم های تایمر غیر اصلی برای دستگاه توصیه نمی شود.
۲۸. قبل از تعویض لامپ حتماً دستگاه را خاموش کرده و آن را از پریز برق بکشید.

- ۲۹. کودکان خود را دور نگه دارید. سطوح خارجی آن در خلال کار ممکن است گرم شود.
  - ۳۰. برای تمیز کردن آن از بخارشو استفاده نکنید.
  - ۳۱. سطح کشو آن ممکن است گرم شود.
  - ۳۲. از وسایل پاک کننده زبر برای تمیز کردن شیشه و بدنه آن استفاده کنید. خراش ایجاد شده بر روی شیشه ممکن است باعث شکسته شدن آن شود.
  - ۳۳. زمانی که دستگاه داغ است هرگز به المنت داخلی دستگاه دست نزنید.
  - ۳۴. فقط از دمای مجاز مشخص شده برای دستگاه استفاده کنید.
  - ۳۵. سطح پشتی دستگاه باید به دیوار تکیه داده شود.
- برای کاهش خطر آسیب رساندن به افراد ، آن را به زمین وصل کنید.

### خطر

برق گرفتگی ناشی از لمس کردن برخی از قسمت های داخلی دستگاه ممکن است خطرناک و حتی مرگبار باشد. هرگز دستگاه را باز نکنید.

### هشدار

نصب نادرست دستگاه به زمین ممکن است باعث برق گرفتگی شود. از وصل کردن آن به پریزهایی که از اتصالشان به زمین مطمئن نیستید پرهیز کنید.

### تمیز کردن

مطمئن شوید که سیم را از برق کشیده اید.

۱. بعد از استفاده با استفاده از یک پارچه نرم داخل آن را تمیز کنید.
۲. قطعات جانبی را با روش معمول با آب و کف بشویید.
۳. چارچوب در و رینگ را باید با دقت به وسیله یک پارچه نرم تمیز کنید.



این دستگاه باید با زمین اتصال داشته باشد. زمانی که یک اتصالی کوچک رخ دهد ، سیم اتصال به زمین با هدایت کردن جریان برق به زمین ، خطر شوک الکتریکی را بسیار کاهش می دهد. سیم این دستگاه دارای یک سیم اتصال به زمین نیز هست. دوشاخه باید به پریزی وصل شود که به درستی نصب شده باشد و قابلیت اتصال به زمین را داشته باشد.

در صورتی که مفاهیم بالا را به خوبی موجه نشده اید و یا در مورد محل نصب دستگاه تردید دارید ، با یک متخصص الکترونیک مشورت کنید.

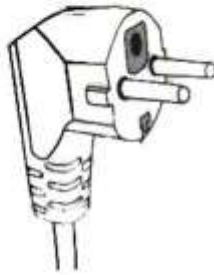

۱. استفاده از سیم کوتاه خطرات ناشی از استفاده از سیم بلند را کاهش می دهد.
۲. در صورت استفاده از یک سیم بلند یا خرطومی :
  - ⚡ درجه الکتریکی نصب شده بر روی سیم باید با دستگاه یکی باشد.
  - ⚡ سیم مخروطی باید از نو ۳ تایی باشد.
  - ⚡ سیم بلند را باید طوری قرار دهید که از لبه میز آویزان نباشد. در غیر این صورت ممکن است در دسترس بچه ها قرار گیرد و به وسیله آن دستگاه را بکشند.

## وسائل و ظروف

### توجه

#### خطر آسیب دیدن افراد

تعمیر و دستکاری سرخود برای هر شخصی می تواند خطرناک باشد. این تعمیرات شامل تعویض پوشش محافظ امواج می باشد.

دستور العمل لازم در مورد " موادی که می توانید یا نمی توانید داخل مایکروویو قرار دهید " را مطالعه کنید. گاهی یک سری از مواد غیر فلزی نیز وجود دارند که برای قرار دادن در مایکروویو نامناسب هستند. در صورتی که نسبت به مناسب یا نامناسب بودن ظرف شک دارید می توانید از روش زیر برای تست کردن آن استفاده کنید.

### تست ظروف

۱. ظرف مناسبی را که حاوی ۱ فنجان آب سرد (۲۵۰ ml) است را همراه با ظرف مورد سوال درون مایکروویو قرار دهید.
۲. به مدت ۱ دقیقه آن را با حداکثر قدرت آن بپزید.
۳. با احتیاط به ظرف خالی دست بزنید، در صورتی که گرم شده بود، برای استفاده در مایکروویو نامناسب است.
۴. زمان پخت از ۱ دقیقه تجاوز نکند.

### موادی که برای استفاده در مایکروویو مناسب هستند

ملاحظات	ظروف
فقط به صورت روکش. فقط به صورت لایه های نازک به دور گوشت و مرغ می توان از آن استفاده کرد. در صورتی که فویل خیلی به دیواره فر نزدیک باشد امکان دارد که جرقه بزند. فویل باید حداقل ۱ اینچ (۲/۵ سانتی متر) از دیواره مایکروویو باشد.	فویل آلومینیومی
دستور العمل تولیدکننده را مطالعه و اجرا کنید. ته ظرف سرخ کن باید حداقل ۳/۱۶ اینچ از صفحه فاصله داشته باشد. استفاده نادرست ممکن است باعث شکسته شدن صفحه شود.	ظروف سرخ کردن
فقط مخصوص مایکروویو باشد. دستور العمل را مطالعه کنید. از ظرف شکسته و خراب استفاده نکنید.	دینروبر

## موادی که برای استفاده در مایکروویو مناسب هستند

ملاحظات	ظروف
همیشه درپوش را بردارید. فقط برای داغ کردن غذاهایی که گرم هستند از آن استفاده کنید. بیشتر شیشه ها در مقابل حرارت مقاوم نیستند و ممکن است بشکنند.	ظروف شیشه ای
دستور العمل تولید کننده را مطالعه و اجرا کنید. آن را با فلز نبندید. منفذهایی برای خارج شدن بخار از آن باز کنید.	کیسه های مخصوص فر
فقط برای گرم کردن و پختن در زمان های کوتاه از آن استفاده کنید. در زمان پخت دستگاه را ترک نکنید.	ظروف کاغذی
از آن برای پیچیدن به دور غذا و جذب روغن در زمان گرم کردن استفاده کنید. برای مدت زمان کم با نظارت کامل استفاده کنید.	دستمال های کاغذی
برای جلوگیری از پخش شدن و پاشیده شدن بخار از آن استفاده کنید.	ورقه های پوستی
فقط مخصوص مایکروویو باشد. دستور العمل تولید کننده را مطالعه و اجرا کنید. باید بر روی آن قید شده باشد که برای استفاده در مایکروویو مناسب است.	پلاستیک
فقط مخصوص مایکروویو از آن برای پوشاندن غذا به منظور حفظ آب غذا استفاده کنید.	بسته بندی های پلاستیکی
فقط مخصوص مایکروویو باشد	دماسنج
برای پوشاندن غذا به منظور جلوگیری از پاشیده شدن بخار غذا	ورقه مومی



## مواد و ظروفی که نباید در مایکروویو گذاشته شوند

ملاحظات	ظروف
ممکن است باعث جرقه شود. غذا را به ظرف مناسب انتقال دهید.	سینی آلومینیومی
ممکن است باعث جرقه شود. غذا را به ظرف مناسب انتقال دهید.	کارتن های غذا با دسته های فلزی
مواد فلزی مانع رسیدن انرژی امواج به غذا می شوند. ظروف دارای قسمت های فلزی ممکن است باعث جرقه زدن شوند.	ظروف فلزی یا دارای فلز
ممکن است باعث جرقه و آتش سوزی شود.	گیره و اتصال های فلزی
ممکن است باعث آتش در داخل فر شود.	بسته های کاغذی
اسفنج های پلاستیکی (فوم) ممکن است در اثر حرارت ذوب شوند و یا باعث آلوده شدن مایع درون خود شود	اسفنج های پلاستیکی (فوم)
چوب در اثر حرارت مایکروویو خشک شده و امکان دارد که ترک برداشته یا بشکند.	چوب

نحوه تنظیم و سر هم کردن دستگاه

نام قسمت ها و قطعات دستگاه

اون و تمامی قطعات را از داخل بسته بندی خود خارج کنید. دستگاه شما باید دارای موارد زیر باشد :

سینی شیشه ای ۱

رینگ صفحه ۱

دفترچه راهنما ۱

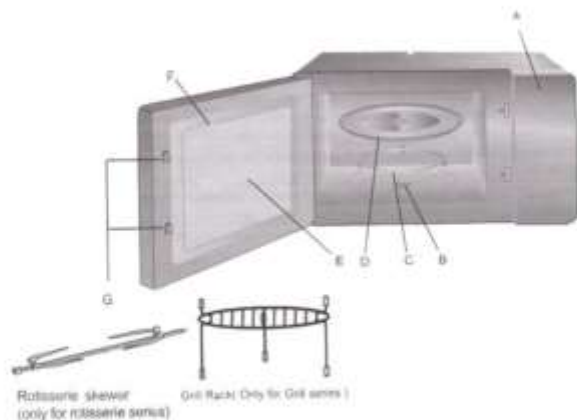

- A. کنترل پانل
- B. محور دیسک
- C. رینگ دیسک
- D. سینی شیشه ای
- E. شیشه درب
- F. در
- G. قفل ایمنی داخلی

## نصب دیسک



- a. هرگز سینی شیشه ای بالا را در پایین قرار ندهید. سینی شیشه ای هرگز نباید تحت فشار قرار گیرد.
- b. در زمان پخت هم رینگ دیسک و هم رینگ سینی شیشه ای باید در محل خود باشند.
- c. همه غذاها و ظروف حاوی غذا بر روی سینی شیشه ای قرار می گیرند.
- d. در صورتی که رینگ ترک برداشت یا شکست بلافاصله با مراکز خدمات پس از فروش تماس حاصل کنید.

نصب کانتر تاپ (سطحی در آشپزخانه که وسایل کوچک مانند چای ساز و مایکروویو و ... را بر روی آن قرار می دهند).

تمام و سائل را از بسته بندی خارج کنید. دستگاه را از نظر سالم بودن بررسی کنید. در صورتی که دستگاه سالم نبود و ضربه دیده بود آن را نصب نکنید.

بدنه : هرگونه پوشش محافظ را از بدنه دستگاه جدا کنید. مراقب باشید که پوشش محافظ قهوه ای رنگ میکا را جدا نکنید. زیرا برای محافظت از مگنترون بر روی بدنه نصب شده است.

## نصب

۱. سطحی را انتخاب کنید که فضای لازم برای جابه جایی را داشته باشد.

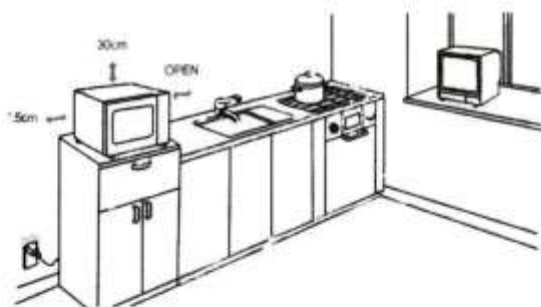

قسمت خلفی دستگاه باید رو به دیوار باشد.

حداقل ۳ اینچ (۷/۵ سانتی متر) فضای خالی باید بین دستگاه و دیوار همجوار باشد. یک طرف باید آزاد باشد.

- (۱) برای قسمت بالای دستگاه ۱۲ اینچ (۳۰ سانتی متر) فضای آزاد در نظر بگیرید.
- (۲) پایه های زیر دستگاه را از آن جدا نکنید
- (۳) بسته شدن دریچه های ورودی و خروجی ممکن است باعث خراب شدن دستگاه شود.
- (۴) دستگاه را تا جایی که ممکن است از رادیو و تلویزیون دور نگه دارید. امواج دستگاه ممکن است در امواج دریافت رادیو و تلویزیون اختلال ایجاد کند.

۲. دستگاه را به پریز استاندارد وصل کنید و اطمینان حاصل کنید که ولتاژ آن با ولتاژ درج شده بر روی دستگاه همخوانی داشته باشد.

**هشدار:** دستگاه را بر روی دستگاه هایی که تولید گرما می کنند قرار ندهید. اگر رو یا در نزدیکی چنین سطوحی قرار گیرد ممکن است که دستگاه آسیب ببیند. که در این حالت شامل گارانتی نمی شود.



سطوح قابل دسترسی در طول کار ممکن است داغ شوند.

## نصب سیخ جوجه گردان

پس از گذاشتن غذا بر روی سیخ، در گام اول، قسمت ۱ سیخ باید در راستای محور موتور چرخشی قرار گیرد. سپس محور را داخل حفره قسمت ۱ قرار داده و به آن وصل کنید. در گام دوم قسمت ساپورت کننده ۲ سیخ را روی محل آن در مقطع عرضی بدنه قرار دهید. یک حالت نیمه دایره در وسط قسمت ساپورت کننده قرار دارد که می توانید غذا را روی آن قرار دهید.

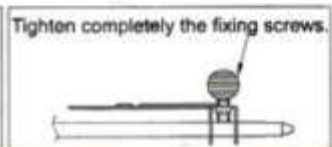
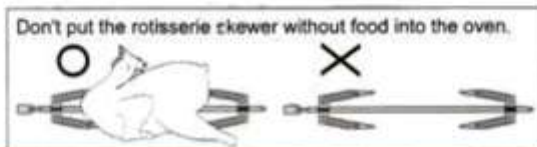
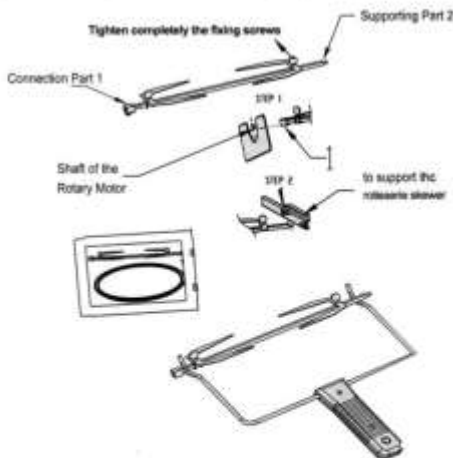

## دستور العمل نحوه کار

این مایکروویو از سیستم های مدرن کنترل الکتریکی برای پخت بهتر برخوردار است که به شما امکان پختی بهتر و آسان تر را می دهد.

### ۱. تنظیم ساعت

زمانی که مایکروویو را به برق وصل می کنید ، دستگاه (۰۰:۰۰) را نشان می دهد. بوق نیز یک بار به صدا در می آید.

(۱) دکمه "CLOCK/KITCHEN TIMER" را یک بار فشار دهید. "۰۰:۰۰" نشان داده میشود.

(۲) برای تنظیم ساعت "  " را بچرخانید. ساعت انتخابی باید بین ۰-۲۳ باشد.

(۳) "CLOCK/KITCHEN TIMER" را فشار دهید. دقیقه شمار شروع به چشمک زدن می کند.

(۴) برای تنظیم دقیقه "  " را بچرخانید. مدت زمان انتخابی باید بین ۰-۵۹ باشد.

(۵) برای امام تنظیم زمان دکمه "CLOCK/KITCHEN TIMER" را فشار دهید.

نکته : (۱) اگر زمان را تنظیم نکنید دستگاه کار نخواهد کرد.

(۲) در زمان تنظیم ساعت اگر "STOP/CLEAR" را فشار دهید دستگاه به صورت اتوماتیک به حالت قبل باز خواهد گشت.

### ۲. Kitchen Timer

(۱) دوبار " clock/kitchen time " را فشار دهید ، LED ۰۰:۰۰ را نشان خواهد داد.

(۲) برای وارد کردن زمان درست "  " را بچرخانید. ( حداکثر زمان پخت ۹۵ دقیقه است)

(۳) "START/+30SEC./CONFIRM" را فشار دهید تا تنظیمات تأیید شود.



(۴) زمانی که وقت به پایان رسید ، بوق به صدا در خواهد آمد. اگر ساعت بر اساس سیستم ۲۴ ساعته تنظیم شده باشد ، در LED زمان جاری نشان داده می شود.

نکته : KITCHEN TIMER جدا از زمان نشان داده شده است. تایمر است.

### ۳. پخت با مایکروویو

با فشار دادن " Microwave " بر روی LED " P100 " نماینگر می شود. برای تنظیم زمان دکمه " Microwave " را فشار دهید و یا برای انتخاب قدرت مورد نظر خود "  " را بچرخانید. با هر بار فشار دادن " P100 " ، " P100 " ، " P50 " ، " P30 " و یا " P10 " نمایان خواهد شد. سپس برای تأیید " START/+30SEC./CONFIRM " را فشار دهید و با چرخاندن "  " زمان را از ۰۰:۰۵ تا ۹۵:۰۰ تغییر دهید و دوباره " START/+30SEC./CONFIRM " را برای تأیید فشار دهید.

مثال : اگر شما بخواهید از ۸۰٪ قدرت مایکروویو برای ۲۰ دقیقه استفاده کنید به ترتیب زیر عمل کنید:

- ۱) یک بار " Microwave " را فشار دهید. " P100 " ظاهر می شود.
- ۲) برای انتخاب ۸۰٪ دوباره " Microwave " را فشار داده یا "  " را بچرخانید.
- ۳) برای تأیید " START/+30SEC./CONFIRM " را فشار دهید.
- ۴) برای تنظیم زمان "  " را بچرخانید تا " ۰۰:۲۰ " نمایان شود.
- ۵) برای شروع " START/+30SEC./CONFIRM " را فشار دهید.

### ۴. Combi یا Grill

با فشار دادن " Grill/Comb. " بر روی LED " G-1 " نمایانگر می شود. برای تنظیم زمان دکمه " Grill/Combi. " را فشار دهید و یا برای انتخاب قدرت مورد نظر خود "  " را بچرخانید.

هر بار فشار دادن " G " ، " C-۱ " ، " C-۲ " ، " C-۳ " و یا " C-۴ " نمایان خواهد شد. سپس برای تأیید " START/+30SEC./CONFIRM " را فشار دهید و با چرخاندن  " زمان را از ۰۵:۰۵ تا ۰۵:۰۰ تغییر دهید و دوباره " STAERT/+30SEC./CONFIRM " را برای تأیید فشار دهید.

مثال : برای مثال اگر شما بخواهید از گریل به مدت ۲۰ دقیقه استفاده کنید به ترتیب زیر عمل کنید :

۱) یک بار " Grill/Combi " را فشار دهید. " G-۱ " ظاهر می شود.

۲) برای تأیید " start/+30sec./confirm " را فشار دهید.

۳) برای تنظیم زمان  " را بچرخانید تا " ۰۵:۱۰ " نمایان شود.

۴) برای شروع " START/+30SEC./CONFIRM " را فشار دهید.

نکته : زمانی که نیمی از زمان گذشته باشد ، دستگاه دوبار بوق خواهد زد. این مسئله طبیعی است. برای اینکه غذا بهتر بپزد می توانید آن را بچرخانید. در را ببندید و سپس " START/+30SEC./CONFIRM " را برای ادامه فشار دهید. اگر این کار را انجام ندهید دستگاه به کار خود ادامه خواهد داد.

### جدول ترکیب ها

Convention	Grill	Microwave	نمایش	دستور العمل
*		*	C - ۱	۱
	*	*	C - ۲	۲
*	*		C - ۳	۳
*	*	*	C - ۴	۴

## ۵. پخت معمولی ( با روش از قبل گرم کردن دستگاه )

این روش به شما امکان پخت را به فرهای قدیمی و معمولی می دهد. در این حالت میکروویو کار نمی کند. لازم است که دستگاه را از قبل گرم کنید تا به دمای مناسب برسید و سپس غذا را داخل فر قرار دهید.

۱) یک بار " convention " را فشار دهید. علامت " ۱۴۰ " چشمک می زند.

۲) برای انتخاب عملکرد مجدداً " convention " را فشار دهید یا "  " را بچرخانید.

نکته : دمای انتخابی می تواند از ۱۴۰ تا ۲۳۰ باشد.

۳) برای تأیید دما ، دکمه " START/+30SEC./CONFIRM " را فشار دهید.

۴) برای اینکه دستگاه شروع به گرم کردن کند " START/+30SEC./CONFIRM " را فشار دهید. وقتی به دمای مطلوب رسید صدای بوق دوبار به صدا در خواهد آمد تا به شما یادآوری شود که غذا را درون فر قرار دهید.

۵) غذا را داخل فر قرار دهید و در را ببندید. برای تنظیم زمان پخت ، "  " را بچرخانید. (حداکثر زمان پخت برابر ۹۵ دقیقه است)

۶) برای شروع پخت دکمه " START/+30SEC./CONFIRM " را فشار دهید.

### نکته :

۱. تا زمانی که دما به حد مناسب گرم نشده باشد نمی توانید زمان پخت را وارد کنید. زمانی که به دمای مطلوب رسید باید در باز باشد تا بتوانید زمان پخت را وارد کنید.

۲. اگر تا ۵ دقیقه زمان پخت وارد نشود ، دستگاه ۵ بار بوق زده و به حالت انتظار بر می گردد.

## ۶. پخت چند مرحله ای

حداکثر می توان دو مرحله را تنظیم کرد. اگر یکی از مراحل ذوب کردن باشد باید به عنوان مرحله اول در نظر گرفته شود. زنگ پس از هر مرحله بوق یک بار به صدا در خواهد آمد و مرحله بعد شروع می شود.

مثال : اگر شما قصد دارید که یخ غذا را به مدت ۵ دقیقه باز کنید و سپس آن را با ۸۰٪ برای ۷ دقیقه قدرت میکروویو بپزید. مراحل زیر باید اجرا شود:

۱) دوبار " W.T./TIME DEFROST " را فشار دهید تا " ۲ - d " نمایان شود.

۲) "  " را برای تنظیم دیفر است بچرخانید.

۳) یک بار " MICROWAVE " را فشار دهید.

۴) برای تنظیم قدرت میکروویو به میزان ۸۰٪ "  " را بچرخانید تا " ۸۰۰ p " نمایان شود.

۵) برای تأیید " START/+30SEC./CONFIRM " را فشار دهید.

۶) برای تنظیم زمان به مدت ۷ دقیقه "  " را بچرخانید.

۷) برای شروع پخت " STAT/+30SEC./CONFIRM " را فشار دهید.

## ۷. پخت سریع

۱) در حالت انتظار کلید " START/+30SEC./CONFIRM " را فشار دهید تا پختی با ۱۰۰٪ قدرت به مدت ۳۰ ثانیه داشته باشید. با هر بار پرس بر روی همان کلید ، ۳۰ ثانیه به زمان اضافه می شود. حداکثر زمان پخت ۹۵ دقیقه است.

۲) در زمان مایکروویو ، گریل یا فر معمولی برای استفاده از ۱۰۰٪ قدرت دستگاه به مدت ۳۰ ثانیه کلید " STAERT/+30SEC./CONFIRM " را فشار دهید. با هر بار پرس بر روی همان کلید ، ۳۰ ثانیه به زمان اضافه می شود.

نکته : این عمل در زمان دیفر است (ذوب) یا اتو منو قابل اجرا نیست.

## ۸. پخت مایکروویو سریع

در حالت انتظار ، به منظور تنظیم مستقیم زمان "  " را به سمت چپ بچرخانید و سپس " START/+30SEC./CONFIRM " را فشار دهید تا پختی با ۱۰۰٪ قدرت مایکروویو به مدت ۳۰ ثانیه داشته باشید. این برنامه می تواند به عنوان یکی از مراحل پخت چند مرحله ای تنظیم شود.

### جدول " Auto menu "

لیست (منو)	وزن (g)	نمایشگر	قدرت
A۱ پیتزا	۲۰۰	۲۰۰	C - ۴
	۳۰۰	۳۰۰	
	۴۰۰	۴۰۰	
A۲ سیب زمینی	۱ (تقریباً ۲۳۰ گرم)	۱	%۱۰۰
	۲ (تقریباً ۴۶۰ گرم)	۲	
	۳ (تقریباً ۶۹۰ گرم)	۳	
A۳ گوشت	۱۵۰	۱۵۰	%۱۰۰
	۳۰۰	۳۰۰	
	۴۵۰	۴۵۰	
	۶۰۰	۶۰۰	
A۴ ماهی	۱۵۰	۱۵۰	%۸۰
	۲۵۰	۲۵۰	
	۳۵۰	۳۵۰	
	۴۵۰	۴۵۰	
	۶۵۰	۶۵۰	



## جدول " Auto menu "

لیست (منو)	وزن (g)	نمایشگر	قدرت
A۵ سبزیجات	۱۵۰	۱۵۰	%۱۰۰
	۳۵۰	۳۵۰	
	۵۰۰	۵۰۰	
A۶ نوشیدنی ها/ قهوه	۱ (تقریباً ۲۴ گرم)	۱	%۱۰۰
	۲ (تقریباً ۴۸ گرم)	۲	
	۳ (تقریباً ۷۲ گرم)	۳	
A۷ پاستا	۵۰ (با ۴۵۰ ml آب)	۵۰	%۸۰
	۱۰۰ (با ۸۰۰ ml آب)	۱۰۰	
	۱۵۰ (با ۱۲۰۰ ml آب)	۱۵۰	
A۸ پاپ کردن	۵۰	۵۰	%۱۰۰
	۱۰۰	۱۰۰	
A۹ کیک	۴۷۵	۴۷۵	دمای گرم کردن ۱۶۰ درجه
A۱۰ جوجه	۵۰۰	۵۰۰	C - ۴
	۷۵۰	۷۵۰	
	۱۰۰۰	۱۰۰۰	
	۱۲۰۰	۱۲۰۰	

### ۱۰ . Auto menu

۱) در حالت انتظار برای انتخاب عملکرد مورد نظر "  " را به سمت راست بچرخانید. که در این حالت " A۱ " ، " A۲ " ، ..... ، " A۱۰ " نمایان می شود.

۲) کلید " START/+30SEC./CONFIRM " را برای تأیید فشار دهید.

۳) برای انتخاب وزن منو "  " را بچرخانید . نشانگر " g " روشن می شود.

۴) برای شروع پخت کلید " START/+30SEC./CONFIRM " را فشار دهید.

**نکته:** وقتی شما A9 کیک را انتخاب می کنید ، لطفا بلافاصله آن را داخل فر نگذارید و اجازه دهید تا دستگاه به دمای ۱۸۰ درجه برسد. بعد از چند دقیقه دستگاه با ۲ بار زدن بوق به شما یادآوری می کند تا کیک را داخل فر بگذارید. پس از قرار دادن کیک به داخل دستگاه لطفا کلید استارت را فشار دهید. تایمر شمارش معکوس خود را شروع کرده و کیک پخته می شود.

### ۱۱. ذوب کردن به وسیله W.T

۱) کلید " W.T/TIME DEFROST " را یک بار فشار داده ، دستگاه " ۱ - d " را نشان می دهد.

۲) برای انتخاب وزن غذا "  " را بچرخانید. در همان زمان ، چراغ " g " روشن می شود. وزن باید بین ۱۰۰ - ۲۰۰ گرم باشد.

۳) برای شروع عملکرد " START/+30SEC./CONFIRM " را فشار دهید.

### ۱۲. ذوب کردن به وسیله TIME

۱) کلید " W.T/TIME DEFROST " را دوبار فشار داده ، دستگاه " ۲ - d " را نشان می دهد.

۲) برای انتخاب زمان پخت "  " را بچرخانید. حداکثر زمان ممکن ۹۵ دقیقه است.

۳) برای شروع عمل ذوب غذا " START/+30SEC./CONFIRM " را فشار دهید.

### ۱۳. بررسی کردن

۱) در زمان پخت " CLOCK/KITCHEN TIMER " را فشار دهید تا زمان جاری را مشاهده کنید. که به مدت ۳ - ۲ ثانیه مشاهده کنید.

## ۱۴. قفل کودک

قفل: در حالت انتظار " STOP/CLEAR " را به مدت ۳ ثانیه فشار دهید ، صدای بوق ممتدی نشان دهنده فعال شدن قفل کودک است. نشانگر " " بر روی LED نمایانگر می شود.

برای باز کردن همان عمل را به مدت ۳ ثانیه انجام دهید تا صدای بوق شنیده و نشانگر " " ناپدید شود.

## ۱۵. خصوصیات

۱) وقتی ولوم را می چرخانید بوق یک بار به صدا در خواهد آمد.

۲) در صورتی که در خلال پخت در را باز کردید برای شروع مجدد باید " START/+30SEC./CONFIRM " را فشار دهید.

۳) در صورتی که پس از تنظیمات تا ۵ دقیقه " START/+30SEC./CONFIRM " فشار داده نشود زمان جاری نشان داده خواهد شد و تنظیمات لغو می شوند.

۴) در صورتی که فشار به حد کافی باشد صدای بوق را خواهید شنید در غیر این صورت جوابی نخواهید گرفت.

۵) زمانی که پخت به پایان رسید دستگاه ۵ بار بوق خواهد زد.

### نرمال

مایکروویو در امواج دریافتی تلویزیون اختلال ایجاد می کند. این امر مانند اختلالی که دستگاه هایی مانند جاروبرقی، مخلوط کن و ... ایجاد می کنند و امری طبیعی است.	مایکروویو در امواج دریافتی تلویزیون اختلال ایجاد می کند
در پخت با قدرت کم، نور دستگاه کم است و امری نرمال است.	کم نور شدن نور دستگاه
در هنگام پخت ممکن است بخار از غذا ساطع شود. بیشتر آن از طریق دریچه خارج شده اما مقداری نیز ممکن است داخل دستگاه جمع شود. امری نرمال است.	بخار در مقابل در جمع شده و گرما از دریچه آن خارج می شود.
استفاده از دستگاه بدون غذا ممنوع است و بسیار خطرناک است.	بطور تصادفی دستگاه شروع به کار می کند

راه حل	مشکل احتمالی	مشکل
آن را از برق بکشید. بعد از ده ثانیه دوباره آن را به برق بزنید.	دوشاخه به درستی پریز وصل نیست	دستگاه روشن نمی شود
فیوز یا مدار را عوض کنید. (شخصا اقدام به انجام آن نکنید و از متخصص کمک بخواهید)	فیوز سوخته یا مدار مشکل دارد	
پریز را با دستگاه های دیگر امتحان کنید.	پریز مشکل دارد	
در را به خوبی ببندید.	در به درستی بسته نشده است	دستگاه گرم نمی شود
برای تمیز کردن به قسمت "نگهداری و تمیز کردن" رجوع کنید.	پایه چرخشی ته دستگاه کثیف است	شیشه دیسک هنگام کار صدا می دهد

طبق دستورالعمل EC/۹۶/۲۰۰۲ اروپا در مورد وسایل الکتریکی این گونه وسایل در صورت کهنه شدن نباید به عنوان زباله قلم داد شوند بلکه باید به صورت جداگانه جدا شوند تا بتوان آن را در چرخه بازیافت به صورت بهینه مورد استفاده قرار داد. علامتی که به شکل سطل آشغال با یک ضربدر روی آن است بیانگر همین موضوع می باشد.

