

## نخ کردن ماسوره :

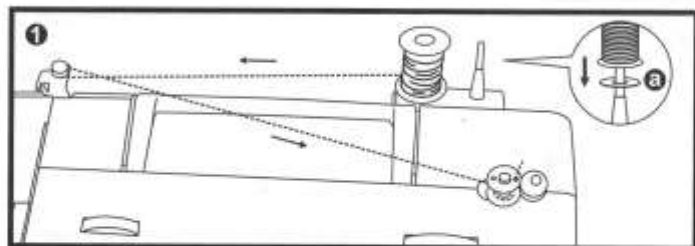

a. ابر قرقره

ماسوره خالی را روی میله ماسوره پیچ

قرار دهید. نخ را از قرقره به سمت

پولک تنظیم ماسوره پیچ هدایت کنید (۱)

نخ را با دست به دور ماسوره خالی پیچیده

و ماسوره را به سمت راست فشار دهید (۲)

تویی پدال را فشار داده، با پر شدن ماسوره

میله گرداننده ماسوره متوقف میشود.

پس از اتمام ماسوره را به سمت چپ فشار داده و آن را از میله خارج کنید. پس از اتمام

کار مطمئن شوید که میله گرداننده ماسوره در سمت چپ قرار بگیرد. اگر این میله در

سمت راست باقی بماند چرخ قفل کرده و عمل دوختن را انجام نمی دهد.

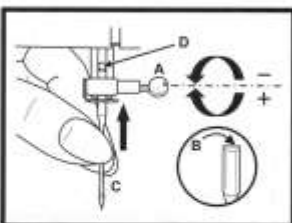

## نصب سوزن :

پیچ سوزن بند (A) را شل کنید (۱) قسمت صاف سوزن

باید به سمت عقب یا پشت دستگاه باشد (B).

سوزن را به بالاترین نقطه ممکن فشار دهید (C) (تا نقطه D)

پیچ سوزن بند را محکم ببندید.

هنگامی که سوزن مانند شکل (A) خمیده، شکل (B) کند،

شکل (C) کج باشد به هیچ عنوان از آن استفاده نکنید.

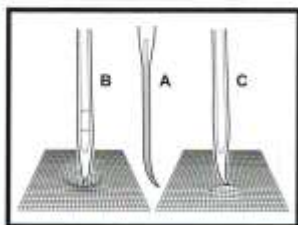

## نصب ماسوره در داخل ماکو و دستگاه :

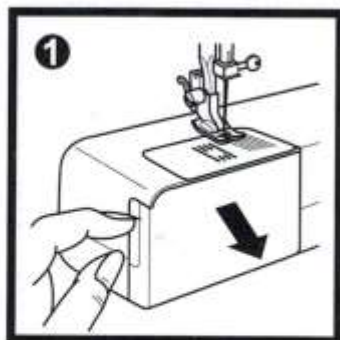

همانطور که در شکل ملاحظه می کنید درپوش را بردارید (۱)

ماکو را با یک دست نگه داشته و ماسوره را طوری درون ماکو قرار دهید که نخ در جهت فلشی که در شکل می بینید قرار گیرد. (۲)

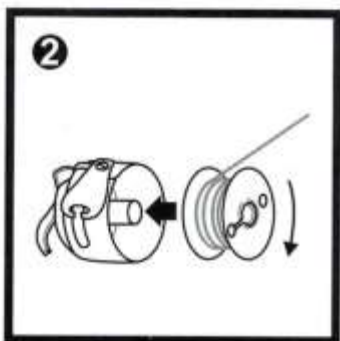

نخ را از میان فنر بیرون بکشید و آنقدر به سمت چپ بیاورید تا داخل چشمی شود. (۳)

سپس چفت ماکو را به سمت بالا بکشید. تا زمانی که این چفت به سمت بالا کشیده شود ماسوره از ماکو بیرون نمی آید. (۴)  
ماکو را درون قالب ماکو قرار داده و چفت را رها کنید (۵)

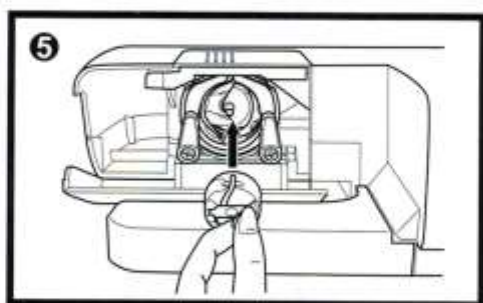
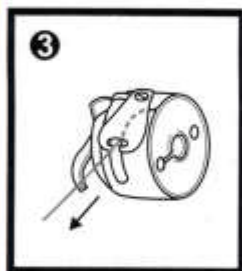

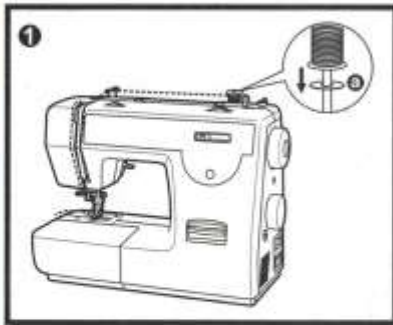

## نخ کردن سوزن :

سوزن را به بالاترین نقطه ممکن ببرید.

درست مانند شکل مراحل نخ کردن سوزن

را به ترتیب انجام دهید. این عمل را درست

انجام دهید زیرا اگر یکی از این مراحل درست

انجام نشود دستگاه دوخت خوبی نخواهد داشت (۱-۵)

پس از طی کردن مراحل ۱ تا ۵ و قرار دادن نخ داخل

سوزن آن را توسط کاتر نخ جدا کنید. (۶)

(a) ابر قرقره

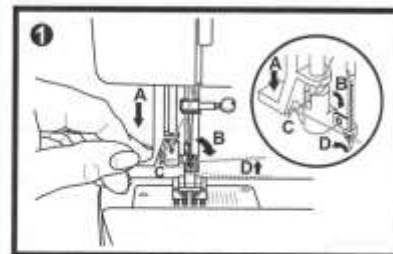
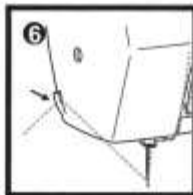

## سوزن نخ کن اتوماتیک :

سوزن را به بالاترین نقطه ممکن ببرید.

اهرم (A) را به سمت پایین ببرید. نخ

بطور اتوماتیک در جایگاه خود قرار میگیرد (B)

نخ را به دور قلاب (C) بیندازید. سپس را نخ

را به جلوی سوزن سوزن هدایت کرده و به

دور قلاب (D) بیندازید. (از بالا به پایین)

اهرم (A) را رها کنید. نخ را از میان سوزن

بیرون بکشید.

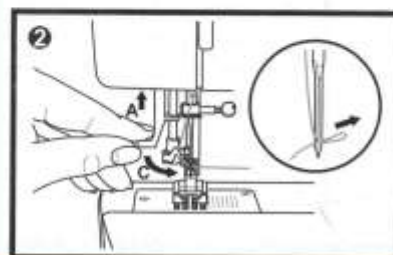

## تنظیم کشش نخ :

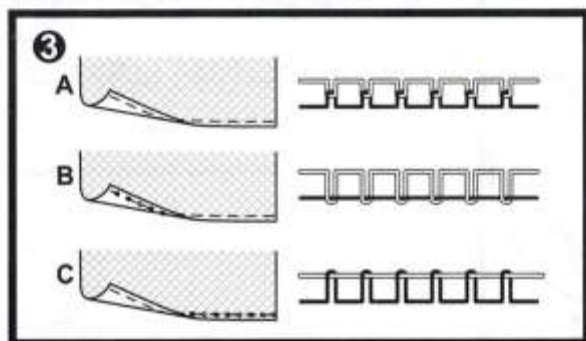
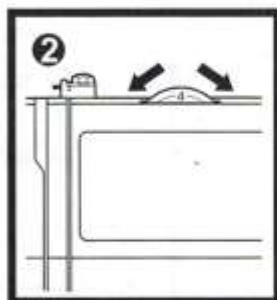
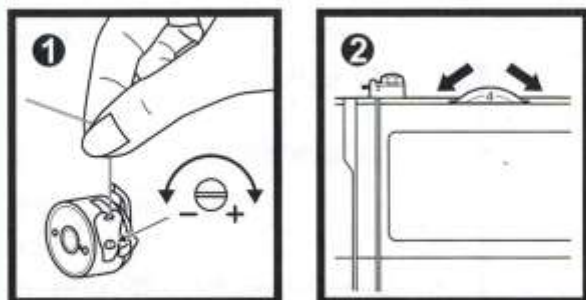

برای امتحان کردن کشش نخ ماسوره، ماکو را از محل خود خارج کنید و آن را همانطور که در شکل (۱) مشاهده می کنید در دست نگه دارید. یک یا دو بار نخ را تکان دهید. اگر کشش نخ مناسب باشد نخ ۱ یا ۲ اینچ از ماکو بیرون می آید. اگر کشش نخ خیلی سفت باشد نخ از ماکو بیرون نمی آید و اگر کشش نخ خیلی شل باشد نخ بیشتر از ۲ تا ۳ اینچ از ماکو بیرون می آید. برای تنظیم کشش مناسب نخ پیچ کوچک ماکو را به سمت راست یا چپ بچرخانید. (۱)

## تنظیم کشش نخ بالایی :

برای تنظیم کشش نخ بالایی درست مانند شکل درجه نخ را روی ۴ بگذارید. برای افزایش کشش نخ درجه را روی شماره بالاتر از ۴ قرار دهید و برای کاهش کشش نخ درجه را روی شماره پایین تر از ۴ قرار دهید (۲). در شکل شماره (۳) (A) کشش نخ نرمال است. (B) کشش نخ شل. (C) کشش نخ سفت است.

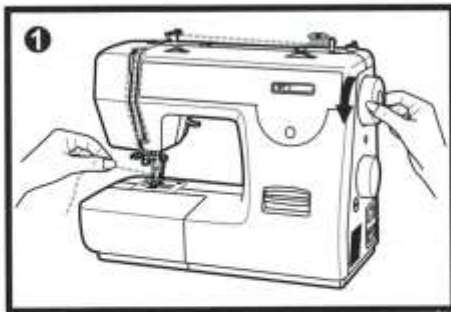

## بالا آوردن نخ از ماکو :

نخ بالایی را با دست چپ نگه دارید. با دست راست توپی را به سمت خودتان آنقدر بچرخانید تا سوزن اول به سمت پایین رفته و بعد به بالا بیاید. (۱)  
با این کار هر دو نخ همزمان باهم به سمت بالا می آیند. سپس دو نخ را به سمت پشت چرخ هدایت کنید. (۲)

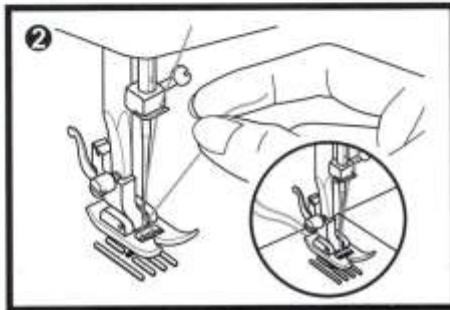

## تنظیم دوخت رو به عقب :

برای دوخت رو به عقب اهرم تنظیم دوخت رو به عقب را فشار دهید.  
چند دوخت بزنید و سپس اهرم را رها کنید.  
با رها کردن اهرم دوخت دوباره به جلو حرکت می کند. (A)

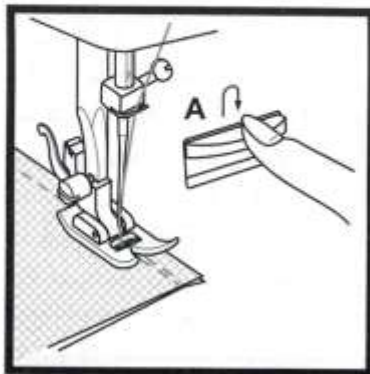

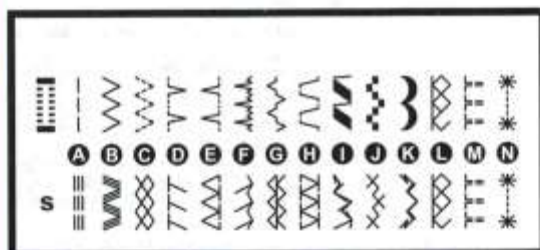
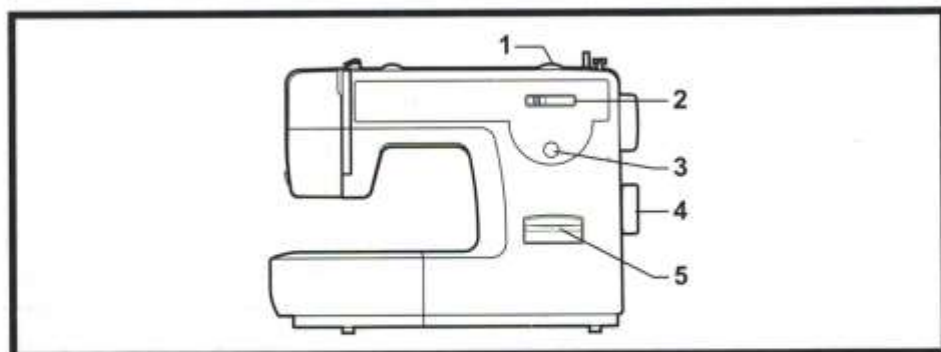

دوخت طولی و عرضی را بر طبق پارچه مورد نظر تنظیم کنید. برای انتخاب اگوهایی که در ردیف دوم هر شکل قرار دارد دوخت طولی را روی (s) بگذارید و دوخت عرضی تنظیم کنید.

- (۱) دکمه دوخت طولی
- (۲) دکمه دوخت عرضی
- (۳) نمایشگر الگو
- (۴) دکمه انتخاب الگو
- (۵) اهرم تنظیم رو به عقب

## ساده دوزی و جایگاه سوزن :

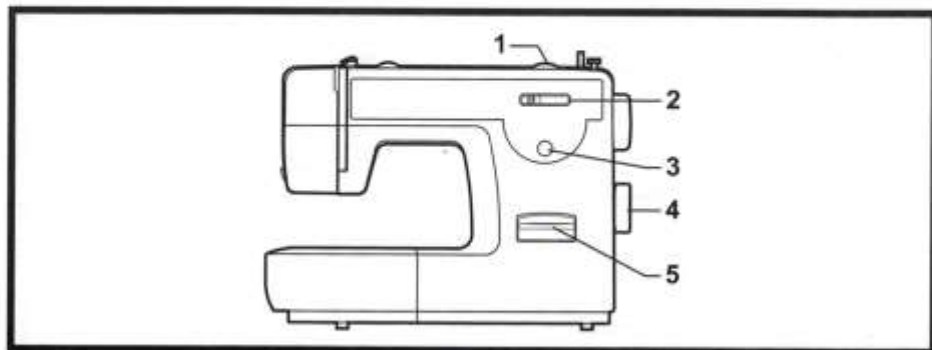

دکمه انتخاب الگو را طوری بچرخانید که نمایشگر دوخت ساده را نشان دهد. جایگاه سوزن را در قسمت وسط و یا چپ توسط عوض کردن دکمه دوخت عرضی (۲) از ۰ تا ۵ مشخص کنید.



۱. دکمه دوخت طولی
۲. دکمه دوخت عرضی (برای مدل ۳)
۳. نمایشگر الگو
۴. دکمه انتخاب الگو
۵. اهرم تنظیم رو به عقب

## زیگزاگ دوزی :

دکمه انتخاب الگو را مطابق شکل (۱/۱)

تنظیم کنید.

تنظیم دوخت عرضی : بزرگترین درجه زیگزاگ

روی شماره (۵) می باشد.

دوخت عرضی توسط چرخاندن دکمه از ۰ تا ۵

متغیر می شود.

برای سوزنهای دوقلو هرگز دکمه عرضی را روی

درجه بیشتر از ۲/۵ نگذارید. (۱)

تنظیم دوخت طولی : فاصله دوخت زیگزاگ

توسط دکمه دوخت طولی از ۰/۵ تا ۴ متغیر

می شود.

دوخت نرمال زیگزاگ روی شماره ۲/۵ تنظیم

می شود. (۲)

تنظیم دوخت طولی : فاصله دوخت زیگزاگ

توسط دکمه دوخت طولی از ۰/۵ تا ۴ متغیر

می شود.

دوخت نرمال زیگزاگ روی شماره ۲/۵ تنظیم

می شود. (۲)

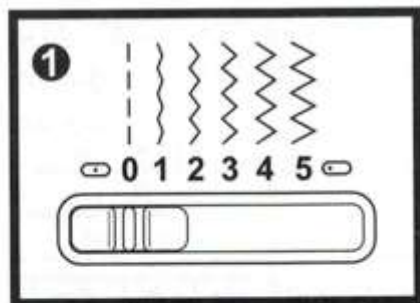
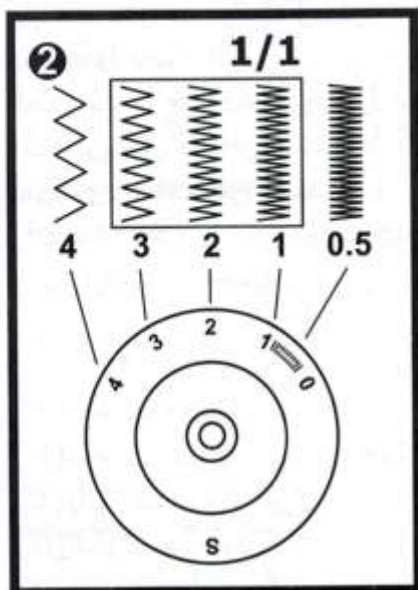



## حاشیه دوزی :

برای دوخت حاشیه، پرده، شلوار، دامن و ... استفاده می شود. شکل (۱/۱) برای دوخت پارچه های استریچ بکار می رود.

شکل (۱/۲) برای دوخت پارچه های سفت و محکم استفاده می شود.

دستگاه را درست مانند شکل تنظیم کنید.

پارچه را را همانطور که در شکل می بینید تا بزنید. (۱) پایه مخصوص را وصل کرده و پارچه را زیر پایه قرار دهید.

توپی را بچرخانید تا سوزن کاملا در سمت چپ قرار گیرد و قسمت تاخورده پارچه را سوراخ کند.

اگر این کار انجام نشد جایگاه سوزن را توسط دکمه دوخت عرضی مشخص کنید. (۲)

راهنمای (۳) را توسط چرخاندن دستگیره گرد (۴) تنظیم کنید و به آرامی دوخت را آغاز کنید.

(a) دوخت طولی

(b) دوخت عرضی برای مدل ۳

(c) پایه حاشیه دوزی

(d) الگوی دوخت

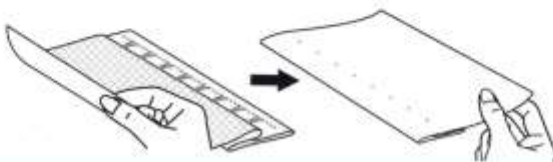
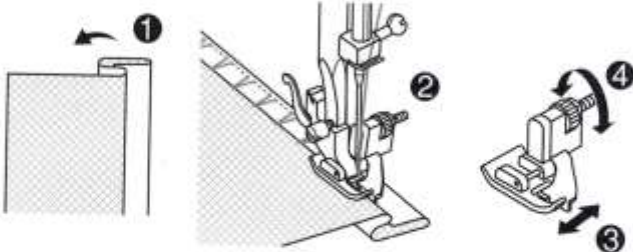
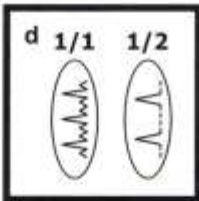
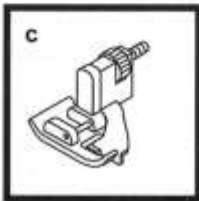
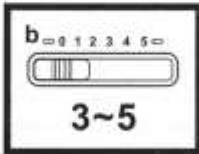

## سردوزی :

دکمه تنظیم کننده دوخت طولی را بر روی "S" بچرخانید. دکمه تنظیم پهنا هم می تواند برای مناسب کردن جایگاه پارچه تنظیم شود.

سردوزی دوبل : (۱/۲)

برای پارچه های کاموایی و بافتنی استفاده می شود. (B)

سر دوزی استریچ : (۱/۱)

برای پارچه های بافتنی و ژرسه و لبه یقه ها استفاده می شود. (A)  
در هنگام دوخت سوزن حتما باید بر روی لبه کار قرار گرفته باشد.

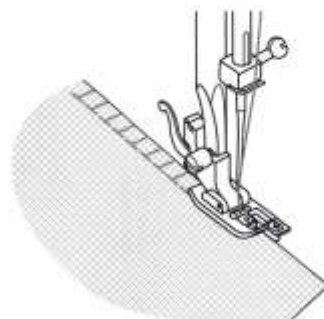
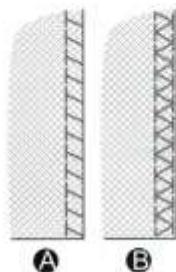
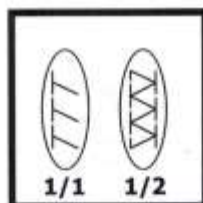
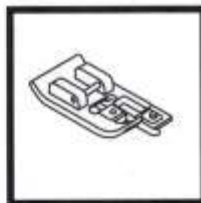
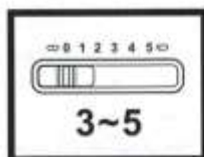

## دوخت دکمه :

دکمه ای را که در زیر صفحه بازویی دستگاه وجود دارد را به سمت راست ببرید تا

کاربر(قسمت دندانه ای شکل) به سمت پایین برود. (۱)

پایه دوخت را وصل کنید.

کار را در زیر پایه قرار دهید.

دکمه را در جایگاه خود قرار داده و پایه را به سمت پایین

بکشید.

دکمه انتخاب الگو را مطابق شکل (۱/۱) تنظیم کنید.

دوخت عرضی را بین ۳ تا ۵ بر طبق فاصله بین دو سوراخ تنظیم کنید.

توپی را بچرخانید تا مطمئن شوید که سوزن وارد یکی از سوراخ های دکمه می شود.

دوخت خود را به آرامی شروع کنید.

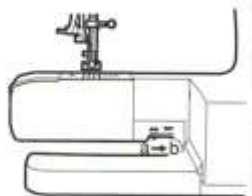
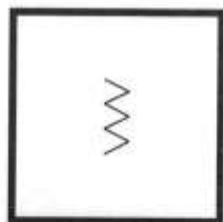
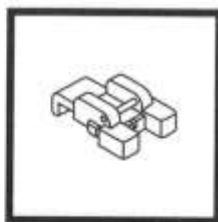
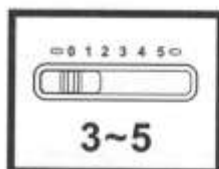

①

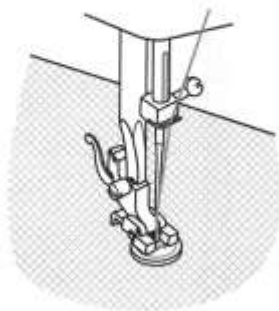

②

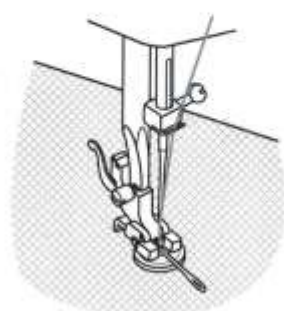

③

## دوخت جا دکمه :

۱. جای جا دکمه را روی پارچه علامت بزیند.
۲. پایه جا دکمه را وصل کنید و دکمه انتخاب الگو را مطابق شکل (۱/۱) تنظیم کنید. دوخت طولی را روی " = " تنظیم کنید.
- دوخت عرضی طبق اندازه مورد نیاز تنظیم کنید.
۳. پایه را پایین بیاورید. (A)
۴. بشقابک دکمه را باز کرده را داخل آن قرار دهید. (B)
۵. اهرم جا دکمه را پایین بیاورید و به سمت عقب فشار دهید. (C)
۶. همانطور که نخ بالایی را نگه داشته اید دوختن را آغاز کنید.
۷. دوخت جا دکمه خود به آرامی انجام می شود. (D)
۸. پس از اتمام دوخت جا دکمه دستگاه را متوقف کنید.

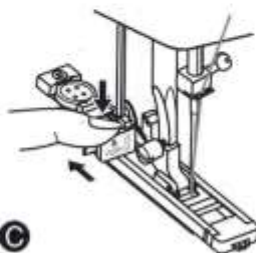
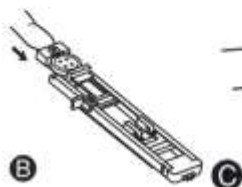
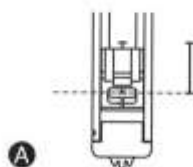
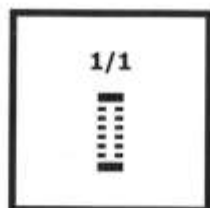
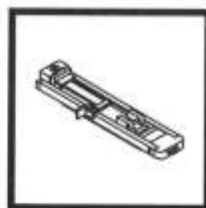
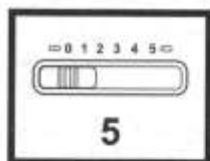
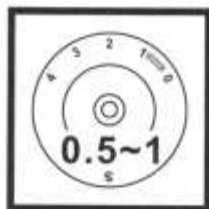

## برقراری تعادل در سمت راست و چپ جا دکمه :

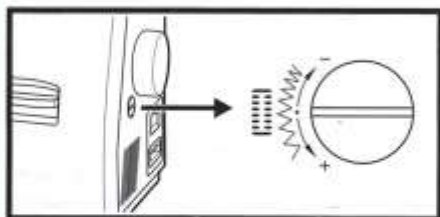

تعادل دوخت در سمت راست و چپ جا دکمه توسط پیچ تعادل جا دکمه تنظیم می شود.

این پیچ باید باید بین (+) و (-) یعنی حالت خنثی قرار گیرد.

اگر در قسمت چپ جادکمه

دوخت بسیار به هم نزدیک

باشد پیچ را به سمت (+) بچرخانید.

اگر سمت چپ جا دکمه دوخت بسیار

باز باشد، پیچ را به سمت راست (-)

چرخانید.

## دوخت زیپ :

ماشین را مانند شکل تنظیم کنید.

دکمه الگو را مطابق شکل (۱/۱) تنظیم کنید.

دکمه دوخت طولی را بین ۱ تا ۴ قرار دهید.

پایه زیپ می تواند در سمت راست یا چپ

وصل شود. این بستگی به سمتی که زیپ را

دوخت می زنید دارد. (۱)

برای دوخت زیپ مراحل مشخص شده در

شکل را انجام دهید. (۲و۱)

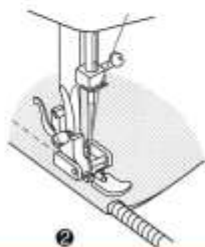
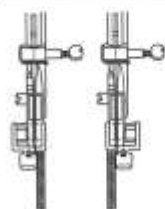
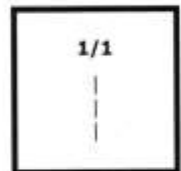
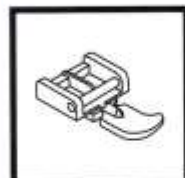
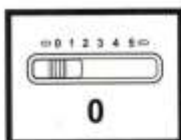
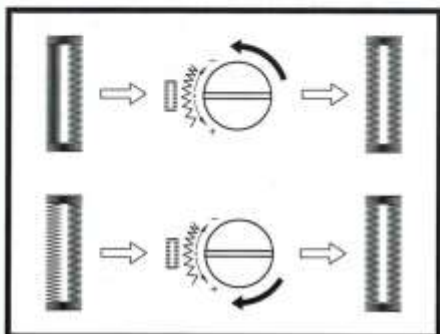

## دوخت با پایه لب تو

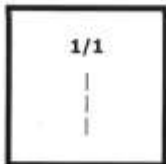
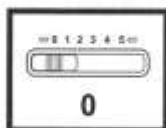

ماشین را مانند شکل تنظیم کنید.

دکمه انتخاب الگو را مطابق شکل (۱/۱) تنظیم کنید.

لبه پارچه را یک تای دوبله به طول ۳ میلیمتر بزنید.

پایه را پایین آورده و دوخت را به آرامی آغاز کنید.

نخ را به آرامی به سمت عقب بکشید. (۱)

با نگه داشتن لبه پارچه آن را بطور منظم هدایت کنید. (۲)

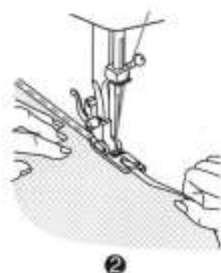
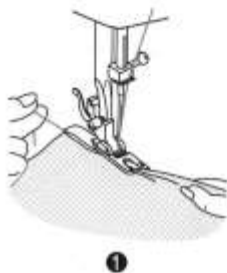

## دوخت زیگزاگ سه پله :

چرخ را مانند شکل تنظیم کنید.

دکمه انتخاب الگو را مطابق شکل (۱/۱) تنظیم کنید.

برای نزدیک بودن دوخت های زیگزاگ به هم درجه دوخت طولی را کم کنید. (۲۹۱)

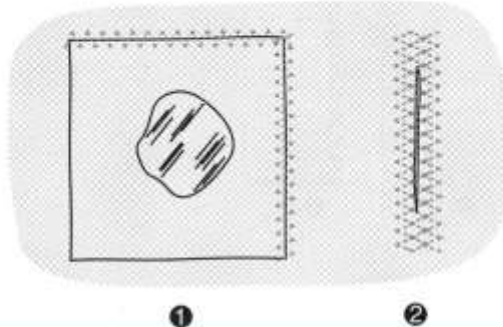
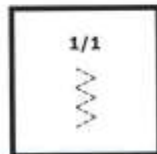
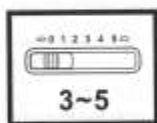

## انتخاب دوخت :

ساده دوزی سه قلو

دکمه تنظیم طولی دوخت را روی  بچرخانید.

برای درز پارچه های ضخیم دکمه تنظیم طول دوخت را روی "S" قرار دهید.

زیگزاگ دوزی سه قلو

دکمه تنظیم طولی دوخت را روی  بچرخانید.

برای درز پارچه های ضخیم و پارچه های تزئینی دکمه تنظیم طول دوخت را روی "S" قرار دهید.

دکمه تنظیم عرض دوخت را بین ۳ و ۵ قرار دهید.

این نوع دوخت برای پارچه های سفت و محکم استفاده می شود.

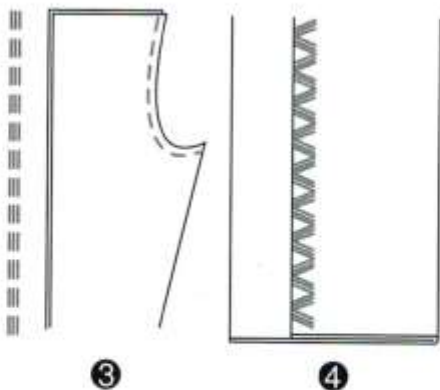
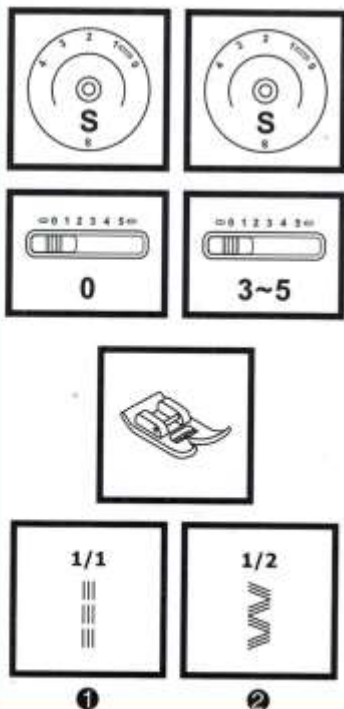

## دوخت لانه زنبوری :

ماشین را مانند شکل تنظیم کنید.

الگوی دوخت را مانند شکل (۱/۱) تنظیم کنید.

دکمه دوخت طولی را روی (S) بچرخانید.

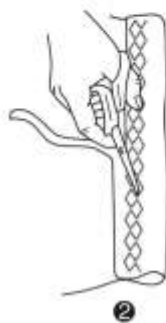
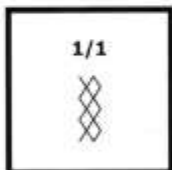
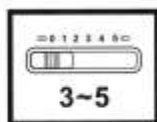

## قیطان دوزی :

ماشین را مانند شکل تنظیم کنید.

قیطان را همانطور که در شکل ملاحظه می کنید به پایه

وصل کنید

دوخت عرضی با توجه به قیطان هایی که استفاده می کنید

تنظیم می شود. (۲۰۱)

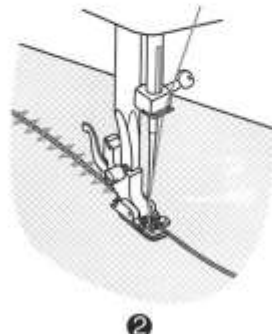
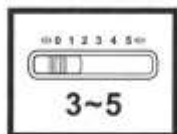



## دوخت با پایه رفو :

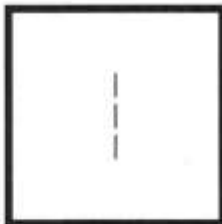
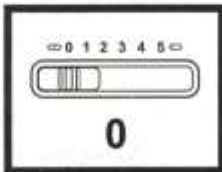

ماشین را مانند شکل تنظیم کنید.

دکمه ای را که در زیر صفحه بازویی دستگاه قرار دارد را به

سمت راست بکشید تا کاربر به سمت پایین بیاید. (۱)

میله فشار پایه را جدا کنید. (۲)

پایه رفو را محکم از پشت فشار داده و پیچ آن را محکم

ببندید. (3,C)

دوخت را از سمت چپ به راست آغاز کنید.

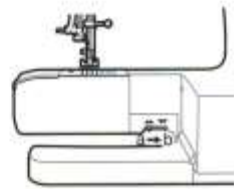

1



2

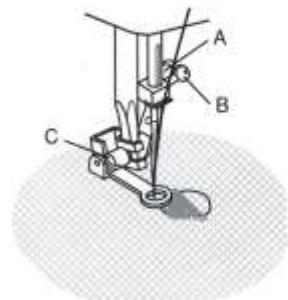

3

## دوخت های کاربردی :

ماشین را مانند شکل تنظیم کنید.

دوخت طولی و عرضی را بر طبق پارچه مورد نظر تنظیم کنید.

الگوی "A" برای دوخت لبه های تزئینی پارچه های استریچ بکار برده می شود.

دوخت های هلالی شکل (B)

بای لبه های پارچه به کار گرفته می شود.

برای دوخت درزهای صاف و جلوه های دوخت به کار

گرفته می شود. (C)

این نوع دوخت برای پارچه های نازک و کلفت استفاده می شود.

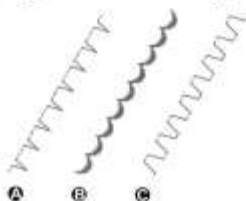

## دوخت با سوزن دوقلو :

دکمه انتخاب الگو را روی ساده دوزی بگذارید.

جایگاه سوزن باید در مرکز قرار بگیرد و دوخت عرضی را

روی "0" بگذارید.

شما می توانید در این دوخت از دو نخ استفاده کنید.

سوزن دوقلو را درست مانند سوزن معمولی نصب کنید

و هر سوزن را بطور جداگانه نخ کنید.

