

ناسا الکتریک

NASA[®]
electric
Developed in Germany



آون توستر

مدل NS-2040

قبل از کار بادستگاه ، لطفا دستورالعمل ها را با دقت بخوانید

www.nasa-electric.com

۱. اطلاعات مورد استفاده ی کاربر

از دفترچه ی راهنمای دستگاه نگهداری کنید. در صورت فروش یا دادن دستگاه به شخص دیگر، دفترچه ی راهنمای دستگاه را نیز به او تحویل دهید. لطفا قبل از نصب و استفاده از دستگاه، دفترچه را مطالعه نمایید. این نکات برای ایمنی شما و افراد دیگر نوشته شده اند.



(a) توصیه های ایمنی

نصب

– این دستگاه برای مصارف خانگی استاندارد از جمله پخت، گرم کردن و یخ زدایی مواد غذایی و نوشیدنی ها طراحی شده است. از دستگاه فقط برای مقاصد ذکر شده در دفترچه استفاده نمایید. از دستگاه فقط در محیط های بسته و گرم مانند آشپزخانه یا اتاق هایی با شرایط مشابه استفاده نمایید.

– قبل از استفاده از دستگاه، آن را روی سطح صاف و خشک مقاوم در مقابل گرما مانند پیشخوان آشپزخانه قرار دهید. برای جریان هوای کافی بهتر است ۴ اینچ از هر طرف دستگاه خالی باشد.

– دستگاه و سیم برق آن را دور از دسترس اطفال زیر ۸ سال قرار دهید.

– از دستگاه با تایمر خارجی یا سیستم ریموت کنترل مجزا استفاده ننمایید.

– همیشه برای درآوردن دوشاخه از پریز، خود دوشاخه را بگیریید نه سیم برق را.

– هنگام کار با دستگاه، مواد قابل اشتعال مانند پرده، دراپه، دیوار و ... نمی بایست در تماس با دستگاه قرار داشته باشند در غیر اینصورت امکان بروز آتش سوزی وجود خواهد داشت.

- بچه ها نمی بایست با دستگاہ بازی کنند.

استفاده

- افراد بالای ۸ سال و اشخاص با توانایی های جسمی و ذهنی و حسی کم یا افراد بی تجربه فقط در صورت نظارت و کمک و آگاه شدن از خطرات احتمالی می توانند از دستگاہ استفاده کنند.

- دمای سطوح دستگاہ به هنگام کار ممکن است بالا باشد.

- کودکان زیر ۸ سال نمی بایست نزدیک دستگاہ باشند مگر آنکه نظارت مداوم صورت گیرد.

- هنگام کار با دستگاہ به المنت گرمایشی دست نزنید.

- هنگام کار، هیچ گونه شیء را روی دستگاہ قرار ندهید.

- هیچ قسمتی از دستگاہ را با فویل آلومینیومی نپوشانید. زیرا ممکن است موجب بیش از حد داغ شدن و خرابی دستگاہ گردد.

- سیم برق دستگاہ نمی بایست با سطوح داغ در تماس باشد و هیچ گونه کآوری را روی دستگاہ قرار ندهید.

- هیچ یک از مواد زیر را روی دستگاہ قرار ندهید: مقوا، پلاستیک، کاغذ یا دیگر موارد مشابه

- قرار دادن ظروف آشپزخانه داخل دستگاہ ممکن است موجب آتش سوزی یا شوک الکتریکی گردد. ظروف آشپزخانه را دور از سطوح داغ قرار دهید.

- دستگاہ برای مصارف خانگی استاندارد مانند پخت، گرم کردن مجدد و یخ زدایی مواد غذایی و نوشیدنی ها طراحی شده است.

- جابه جا کردن ظروف حاوی مواد غذایی داغ خطرناک می باشد. برای اطمینان از کج

نشدن قطعات (سیخ یا سینی) و ریختن مواد غذایی و اجتناب از ایجاد جراحات به هنگام درآوردن یا داخل کردن این قطعات از دستگیره استفاده کنید.

- استفاده از لوازم جانبی توصیه نشده توسط تولیدکننده ممکن است موجب خطر یا جراحات گردد.

نگهداری

- فقط افراد بالای ۸ سال و در صورت نظارت می توانند در تمیزکردن و نگهداری از دستگاه کمک کنند.

- زمانی که دستگاه بلااستفاده است یا قبل از تمیزکردن آن، دوشاخه را از پریز درآورید. قبل از وصل یا درآوردن قسمت های دستگاه یا قبل از تمیز کردن منتظر بمانید تا دستگاه خنک شود.

- برای جلوگیری از شوک الکتریکی، هیچ یک از قسمت های دستگاه را داخل آب یا مایعات دیگر قرار ندهید.

- از تمیزکننده های ساینده یا اشیاء فلزی تیز برای تمیزکردن درب شیشه ای دستگاه استفاده ننمایید زیرا موجب خراشیده شدن سطح و شکستن درب می شوند.

- سیم برق دستگاه قابل تعویض نمی باشد. در صورت خرابی سیم برق، دستگاه را دور بیندازید.

با این حال دستگاه تحت پوشش فروشنده قرار دارد. برای جزییات بیشتر به شرایط ذکرشده در گارانتی مراجعه نمایید.

- دستگاه مجهز به درب شیشه ای ایمن و آب کاری شده می باشد. درب آب کاری شده ی دستگاه هنگام شکستن به دو نیم نمی شود بلکه به قطعاتی خرد می شود که تیز نمی باشند. از تراشیدن سطح درب یا لبه های شکسته خودداری نمایید. قبل از هرگونه استفاده با مرکز نمایندگی تماس حاصل نمایید.

- لامپ دستگاه فقط مخصوص خود دستگاه است. از آن برای روشن کردن اتاق ها استفاده ننمایید.

- برای تمیزکردن سطوح در تماس با مواد غذایی لطفا به بخش "نکات مربوط به تمیزکردن دستگاه" مراجعه نمایید.

استفاده ی نادرست

- دستگاه فقط برای مصارف خانگی است. استفاده از آن در مکان های عمومی مانند اتاق استراحت در محیط های کاری، کمپ یا هتل ممنوع می باشد.

- در صورت استفاده ی نادرست از دستگاه، تولیدکننده هیچ گونه مسئولیتی را نمی پذیرد.

- از دستگاه فقط برای مقاصد ذکرشده در دفترچه ی راهنما استفاده نمایید.

- لطفا قبل از نصب و استفاده از دستگاه، با توصیه های ذکرشده آشنا گردید.

احتیاط: ممکن است سطوح خارجی دستگاه به هنگام کار بسیار داغ باشند. همیشه هنگام دست زدن به دستگاه، ظروف و مواد غذایی داغ یا به هنگام گذاشتن یا درآوردن قفسه ها، تابه و از دستکش مخصوص آشپزخانه استفاده نمایید.



(b) اطلاعات فنی

NS-2040	شماره مدل
۲۲۰ - ۲۴۰ ولت حدود ۶۰/۵۰ هرتز	برق
۲۱۰۰ وات	مصرف انرژی

(c) حفاظت از محیط زیست

در صورت پایان عمر دستگاه، آن را با دیگر زباله های خانگی دورنندازد. بلکه آن را به مرکز بازیافت یا فروشنده تحویل دهید. این کار مانع تاثیرات منفی روی محیط زیست و سلامت افراد می گردد. با رعایت این نکته می توان موجب حفظ منابع و ذخیره ی انرژی گردید.



این علامت به شما یادآوری می کند که دستگاه را با دیگر زباله های خانگی دور نیندازید. برای اطلاعات بیشتر یا شورای شهر یا فروشنده ی محصول تماس بگیرید.

۲. نصب و تنظیم دستگاه

(a) نصب ایمن دستگاه

قرار دادن دستگاه در مجاورت دیوار ممکن است موجب سوختگی یا تغییر رنگ دیوار گردد. کنترل کنید که پرده ها و با دستگاه تماس نداشته باشند.



هیچ شیء را بین پایه ی دستگاه و سطحی که دستگاه روی آن قرار دارد نگذارید. امکان سوختگی هر شیء که زیر دستگاه قرار گیرد وجود دارد. هنگام کار با دستگاه هیچ شیء را روی آن قرار ندهید زیرا گرما می تواند موجب تغییر شکل، شکستن یا آسیب آن گردد.



قوطی یا بطری حاوی مواد غذایی را مستقیماً داخل دستگاه قرار ندهید زیرا ممکن است موجب شکستن ظرف و سوختگی کاربر گردد.



همیشه هنگام گذاشتن یا درآوردن سینی از دستگیره استفاده کنید. دست زدن به سینی ممکن است موجب سوختگی شدید گردد.



هرگز روی درب دستگاه زمانی که داغ است آب نریزید.



همیشه برای درآوردن دوشاخه از پریز، دوشاخه را بگیرید و سیم را نکشید زیرا این کار می تواند موجب پارگی سیم های داخل کابل گردد.



هنگام استفاده از دستگاه، آن را نزدیک اجاق گاز یا دیگر منابع گرمایی قرار ندهید. این کار ممکن است کنترل دما را تحت تاثیر قرار دهد.



با دست های خیس به سیم برق یا دستگاه دست نزنید. همیشه در صورت عدم استفاده از دستگاه، دوشاخه را از پریز درآورید. هرگونه عیب فنی هنگامی که دوشاخه به پریز وصل است می تواند موجب آتش سوزی گردد.



هنگام پخت غذاهایی که چربی آن به بیرون می ریزد مانند مرغ بریان توصیه می شود که از دو ورقه ی آلومینیومی برای کاهش پاشیدن چربی استفاده کنید. یکی از ورقه ها را روی سینی و ورقه ی دیگر را روی مواد غذایی قرار دهید. در این صورت، روغن در فاصله ی بین ورقه های آلومینیومی می ریزد.

احتیاط:

کنترل کنید که دستگاه شما هنگام جا به جایی دچار آسیب (تغییر شکل بست یا درب) نشده باشد. در صورت مشاهده ی هرگونه خرابی و قبل از انجام هرکاری با فروشنده تماس حاصل نمایید.



(b) اتصالات برق

دستگاه می بایست به درستی به خروجی برق وصل شود. دوشاخه به پریز وصل کنید. در صورت عدم اتصال درست دوشاخه به پریز امکان بیش از حد داغ شدن آن وجود دارد. از خروجی برق سبک استفاده ننمایید. هرگز چند دوشاخه را به یک خروجی وصل ننمایید.

(c) شرح دستگاه

توستر:

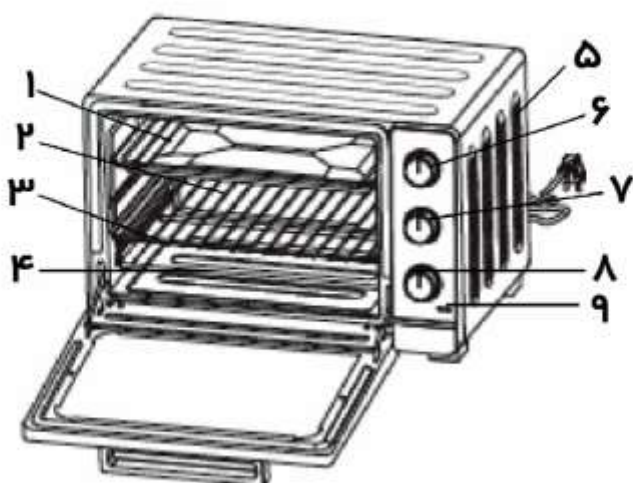

۱. تابه ی چکه

۲. قفسه ی سیمی

۳. قفسه ی محافظ

۴. المنت گرمایشی

۵. ورودی تهویه ی هوا

۶. کنترل دما

۷. کلیدانتخاب عملکرد پخت

۸. کلیدگردان تایمر (۱۲۰ دقیقه)

۹. چراغ نمایشگر عملکرد

لوازم جانبی:

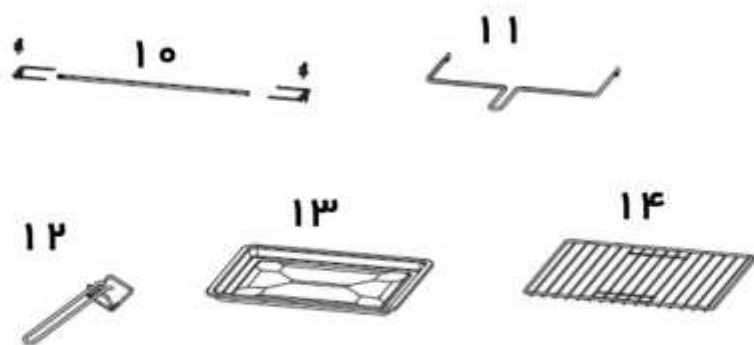

۱۰. چنگال گردان

۱۱. دستگیره ی گردان

۱۲. دستگیره ی سینی

۱۳. تابه ی چکه

۱۴. قفسه ی سیمی

۳. استفاده از دستگاه

(a) قبل از اولین بار استفاده از دستگاه

- بسته بندی دستگاه را باز کرده و از وجود و سلامت همه ی قطعات مطمئن شوید.
- همه ی بسته بندی های روی قطعات (پلاستیک، جعبه ی مقوایی، پلی استر) را باز کنید.

- همه ی قسمت ها را مطابق دستورالعمل های ذکر شده در بخش "نگهداری از دستگاه" تمیز نمایید.

- قبل از نصب قطعات، آنها را کاملا خشک کنید. حال دستگاه آماده ی کار است.

توستر خالی را گرم کنید:

- سینی و قفسه ی سیمی را داخل دستگاه قرار دهید.

- عملکرد پخت را روی  قرار دهید و کلید گردان کنترل دما را روی "۲۵۰" درجه ی سانتیگراد" تنظیم کنید سپس دستگاه خالی را با این درجه به مدت ۱۰ دقیقه، گرم کنید.

- سپس منتظر بمانید تا دستگاه خنک شود آنگاه دوشاخه را از پریز درآورده و همه ی قسمت ها را مجددا تمیز کنید.

تذکر:

ممکن است در اولین بار، مقداری دود و بوی سوختگی از دستگاه خارج شود که طبیعی بوده و دلیل بر خرابی دستگاه نمی باشد.

(b) کنترل دما

دما را به نسب غذای موردپخت و با چرخاندن دکمه ی گردان در جهت حرکت عقربه های ساعت تنظیم کنید.
(کنترل دما بین ۱۰۰ و ۲۵۰ درجه ی سانتیگراد می باشد)

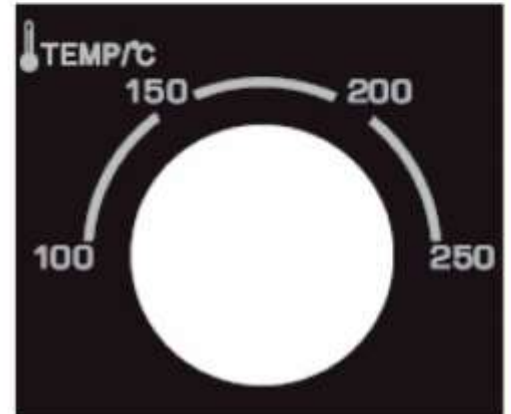

(c) تنظیم مدت زمان پخت

تایمر را بر حسب غذای مورد پخت و با چرخاندن آن در جهت حرکت عقربه های ساعت (بر حسب دقیقه) تنظیم کنید.
چراغ نمایشگر، نمایانگر عملکرد منظم المنت های گرمایشی می باشد. در پایان مدت زمان منتخب، دستگاه به طور خودکار خاموش و زنگ دستگاه به صدا درمی آید.
در طول زمان پخت می توانید دستگاه را به صورت دستی خاموش کنید.

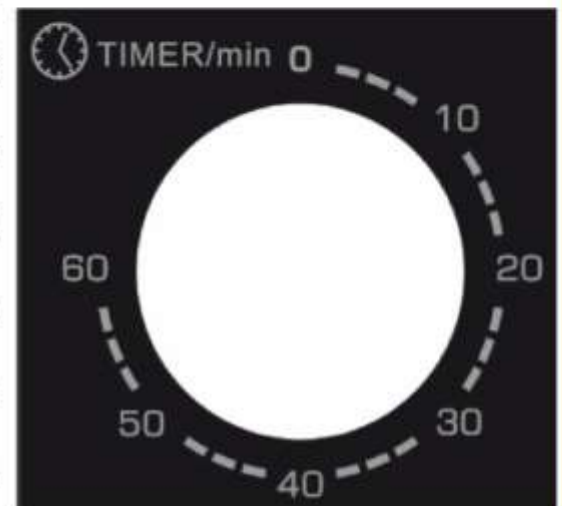

تذکر: در صورت کثیف بودن داخل دستگاه ممکن است مدت زمان پخت کمی بیشتر به طول انجامد.

سوچ عملکرد گرمایشی

عملکرد "بالایی" "پایینی" یا "بالایی و پایینی" را برحسب غذای مورد پخت انتخاب کنید. با مشاهده ی چراغ نمایشگر جلویی می توانید متوجه شوید که آیا گرم کن ها در حال کار هستند یا خیر.

بالایی ()، پایینی ()، بالایی و پایینی ()

۱. فلش روی دکمه ی گردان تایمر را روی شماره ی مورد نظر مدت زمان پخت (برحسب دقیقه) و متناسب با غذای مورد پخت قرار دهید.

۲. تایمر را با چرخاندن آن در جهت حرکت عقربه های ساعت تنظیم کنید.

در پایان مدت زمان منتخب، دستگاه به طور خودکار خاموش شده و زنگ آن به صدا

درمی آید.

توالی ها	حالت پخت
	عیب فنی گرمای بالایی + گرمای پایینی + عملکرد خنک کننده
	گریل تهویه گرمای بالایی + عملکرد خنک کننده
	همرفتی طبیعی گرمای بالایی + گرمای پایینی
	گریل گرمای بالایی + چرخ گردان
	عیب فنی + چرخ گردان گرمای بالایی + گرمای پایینی + چرخ گردان + عملکرد خنک کننده
	گرمای پایینی

(d) انتخاب عملکرد پخت

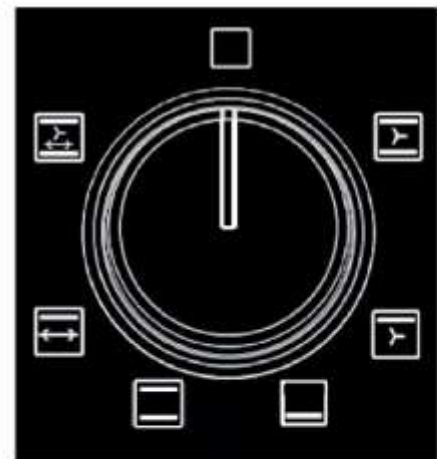

عملکردهای ویژه:

عملکرد خنک کننده (گرمای بالایی و پایینی + عملکرد خنک کننده)

با وجود عملکرد خنک کننده ی کنار حفره، هوای داغ می تواند در همه جای دستگاه بچرخد و در نتیجه توزیع گرمای بهتری صورت می گیرد که منجر به پخت یکنواخت می گردد.

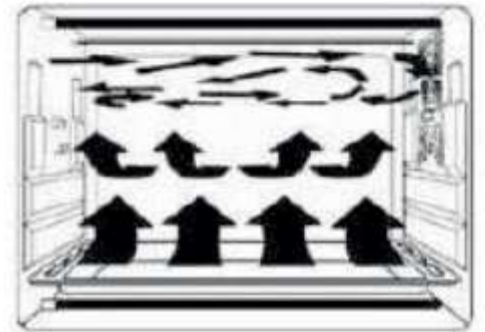

عملکرد چرخ گردان

این عملکرد، امکان پخت یکدست را با استفاده از چنگال های گردان فراهم می آورد.
۱. چنگال های گردان را در جهت درست وصل کنید: جفتی که دارای قلاب کوچک در طرف چپ توستر می باشد.

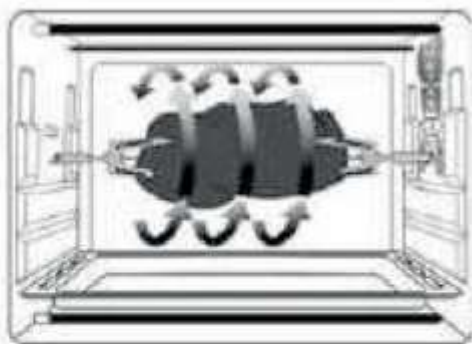

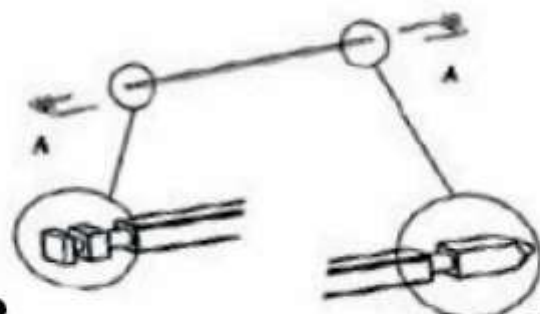

چپ



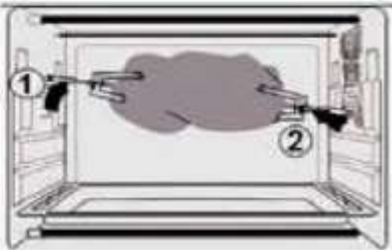
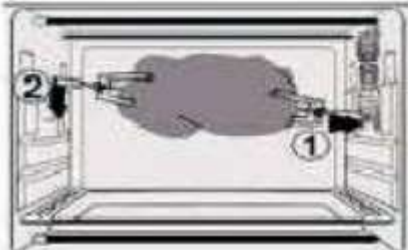

راست

دستگیره ی چرخ گردان	۳. درآوردن چرخ گردان	۲. نصب چرخ گردان
 <p>لطفا همیشه از دستگیره ی مخصوص برای درآوردن چرخ گردان استفاده کنید تا از سوختگی احتمالی جلوگیری شود</p>	 <p>برای درآوردن چنگال های دوار از سینی مخصوص از دستگیره ی آن استفاده کنید و سپس آن را از داخل روزنه درآورید.</p>	 <p>چنگال های گردان را داخل روزنه ی مخصوص و سپس تابه ی چکه را زیر آن قرار دهید.</p>

مدت زمان پخت پیشنهادی:





توالی	نوع مواد غذایی	دما (درجه سانتیگراد)	قفسه ی محافظ	تایمر (دقیقه)
	ماهی	۲۰۰/۱۸۰	۲	۱۵-۲۰
	رست بیف	*۲۳۰	۲	۱۰۰ برای ۳۰ گرم
	مرغ	۲۲۰	چرخ گردان	۱۵۰۰ برای ۵۵ گرم
	رول گوشت	۲۰۰	۲	۴۰-۴۵
	گراتین	۲۰۰/۱۸۰	۲	۴۰-۴۵
	لازانيا	۲۰۰/۱۸۰	۲	۴۰-۴۵
	پیتزا	*۲۲۰	۲	۱۵-۲۰ بر حسب ضخامت
	پای	۲۰۰	۲	۳۰-۳۵
	نان تست	*۱۸۰	۴	۵-۸
	کیک	۱۷۰	۲	۴۵-۵۵

۲۵	۲	۱۶۰	کاپ کیک	
۱۰	۳	*۱۷۰	بیسکویت	

* توستر را از قبل گرم کنید.

(e) توصیه های مربوط به استفاده از دستگاه

تابه ی چکه و قفسه ی سیمی

متعلقات	مواد غذایی (فقط برای مراجعه)	چگونه از دستگیره سینی استفاده کنیم؟
<p>تابه ی چکه</p>  <p>تذکر: توصیه ی ما به شما این است که از آن به عنوان سینی خرده نان استفاده کنید.</p>	<p>بال مرغ بریان، همبرگر، گراتین، کیک و دیگر مواد غذایی قابل پخت در توستر</p>	
<p>قفسه ی سیمی</p> 	<p>سیب زمین پخته، موا غذایی خشک</p>	

لطفا برای جلوگیری از سوختگی، نکات مربوط به استفاده از دستگیره ی سینی را رعایت کنید. دو قلاب کوچک پایینی را روی تابه ی چکه یا قفسه ی سیمی محکم کنید.

۳ جایگاه مختلف برای سینی وجود دارد که می تواند برحسب غذای موردپخت تنظیم شود. به عنوان مثال، برای پخت گراتین و زمانیکه می خواهید قسمت بالایی بیشتر پخته شود از سومین جایگاه استفاده کنید. برای بریان کردن مرغ از جایگاه اول یا دوم استفاده نمایید.

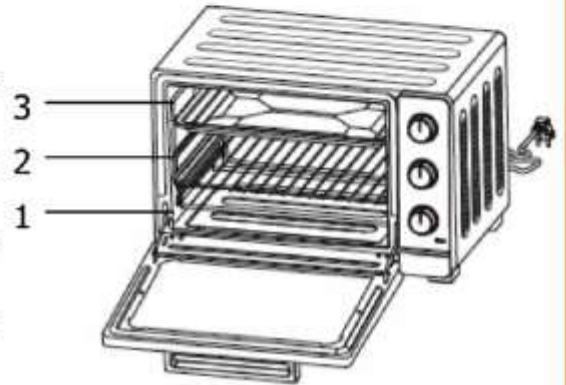

۴. نگهداری از دستگاه

(a) نکات مربوط به تمیز کردن

همیشه قبل از تمیز کردن و جابه جا کردن دستگاه، دوشاخه را از پریز درآورده و منتظر بمانید تا دستگاه کاملا خنک شود.

تابه ی گریل، قفسه ی سیمی، دستگیره و تابه ی چکه را پس از هر بار استفاده تمیز کنید.

پس از هر بار استفاده، داخل دستگاه و همه ی قطعات جدا شدنی را با مواد شوینده ی ملایم و غیرسایا و پد پلاستیکی تمیز کنید.

قطعات را شسته و کاملا خشک کنید. سطوح داخلی دستگاه را زیاد نسایید زیرا موجب خراشیده شدن آن می شود. درب شیشه ای دستگاه را با شیشه شوی یا مایع ملایم و دستمالی مرطوب یا پد پلاستیکی تمیز کنید. از شوینده های سایا یا پدهایی که موجب خراشیده شدن می شوند استفاده ننمایید.

درب دستگاه را شسته و کاملا خشک کنید. قبل از بستن درب شیشه ای منتظر بمانید تا خشک شود.

(b) تعویض لامپ داخلی

برای تعویض لامپ:

۱. دوشاخه را از پریز درآورید و منتظر بمانید تا دستگاه کاملا خنک شود.
۲. برای درآوردن محافظ لامپ، آن را خلاف جهت حرکت عقربه های ساعت بچرخانید.
۳. آن را با آب گرم و ملایم بشویید.
۴. لامپ را برعکس کرده و تعویض کنید (25W E14/25x17)
۴. سپس محافظ لامپ را در جای خود قرار دهید.

(c) نکات مربوط به نگهداری

قبل از کنار گذاشتن دستگاه، دوشاخه را از پریز درآورده و اجازه دهید تا دستگاه کاملا خنک شود. دستگاه را در جعبه ی اصلی و در جای تمیز و خشک قرار دهید. هرگز دستگاه را در حالی که داغ است یا دوشاخه ی آن به پریز وصل است کنار نگذارید. هرگز سیم برق دستگاه را محکم به دور آن نیچید. هیچ فشاری به محل اتصال سیم به دستگاه وارد نیاورید زیرا این کار موجب ساییدگی و شکنندگی سیم می شود.

۵. گارانتی و ارتباط با مشتری

(a) گارانتی

این محصول تحت پوشش فروشش فروشنده می باشد. لطفا برای جزییات بیشتر به شرایط ذکرشده در گارانتی مراجعه نمایید.

– خدمات

هرگونه تعمیر دستگاه می بایست توسط افراد مجاز و متخصص برند دستگاه شما صورت گیرد.

هنگام تماس با مرکز خدمات، نوع سرویس و به علاوه شماره سریال را نیز عنوان دارید.

این اطلاعات در قسمت پلاک مشخصات پشت دستگاه وجود دارد.